

catálogo de sistema

Q65 C16

SISTEMA BATIENTE DE CANAL 16
CON ROTURA DE PUENTE TÉRMICO

rotura de puente térmico mediante varillas de poliamida PA 6.6 GF 25 de 24 mm y 34 mm

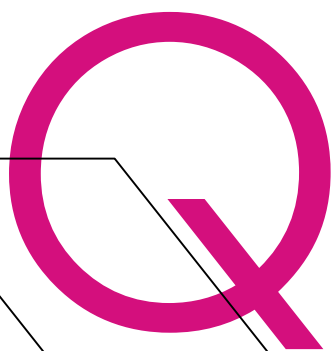

systems®

aluminio

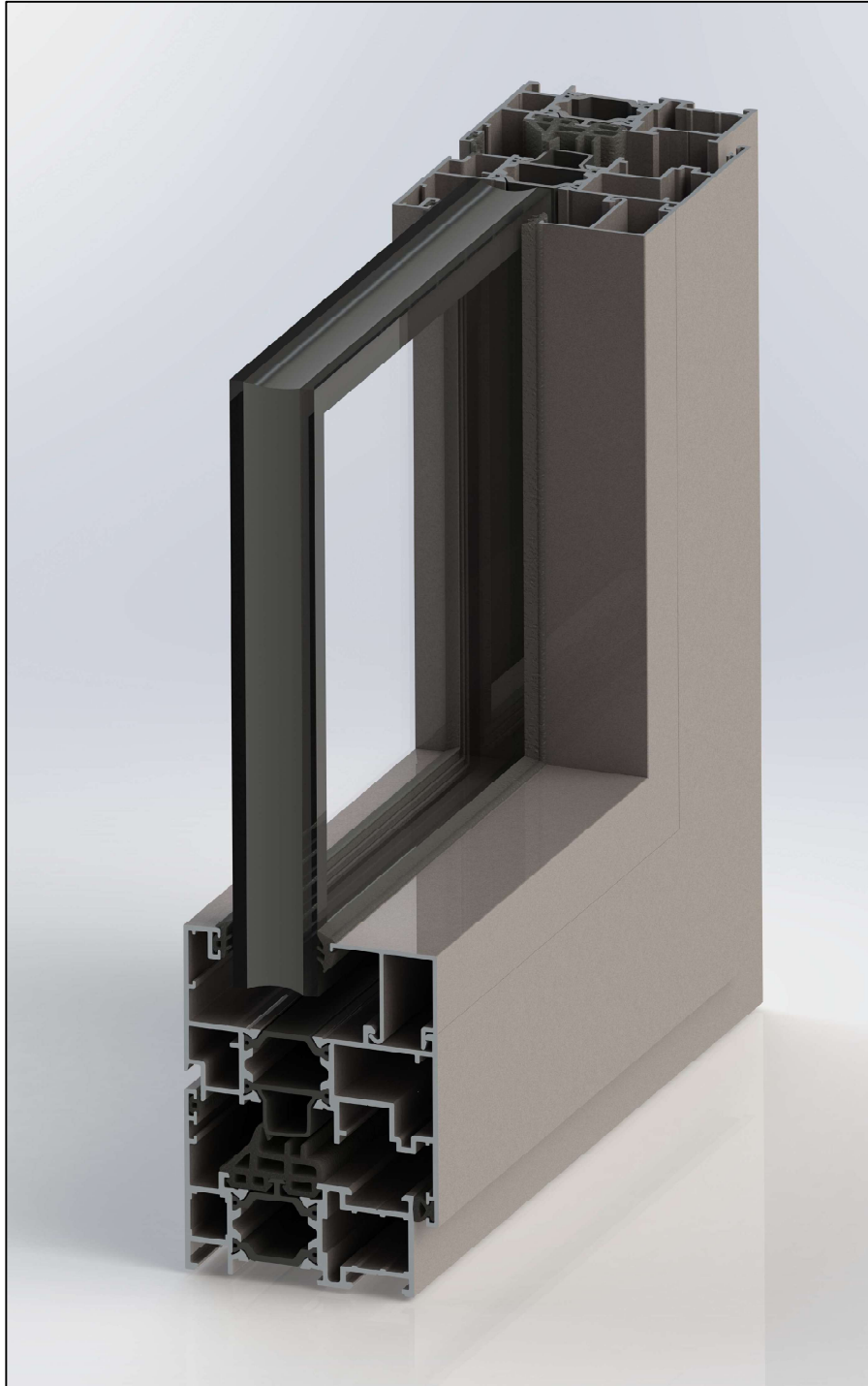

INDICE

1_ Características técnicas de la serie

2_ Accesorios y juntas

3_ Relación de perfiles

4_ Perfiles

5_ Tabla de acristalamiento

6_ Nudos

7_ Hojas de corte

Sistema Q65 C16

Sistema batiente canal 16 con RPT de 65 mm.

Características del sistema C16

Sistema batiente canal 16 con rotura térmica y de alto rendimiento térmico y acústico.

El sistema Q65 C16 permite la ejecución de acabado en línea recta.

El sistema Q65 C16 permite la aplicación de doble o triple acristalamiento de alto rendimiento con el fin de cumplir con los requisitos de aislamiento térmico y acústico.

Perfiles de aluminio

Perfiles de aluminio extruidos en aleación 6063 según UNE 38337 o aleación 6060 según UNE 38350 y tratamiento T5.

Rotura térmica obtenida mediante la inserción de varillas de poliamida 24 mm Low Lambda PA66 GF25 de TECHNOFORM.

Espesor medio de perfiles de aluminio de 1,5 mm para ventanas y de 1,7 mm para puertas.

Marcos

Marcos con sección de 65 mm con triple cámara.

Marcos ensamblados con doble escuadra de fundición y de alineamiento en inox para la correcta unión de los ingletes.

Acristalamiento de vidrio doble de 20 a 48mm.

Hojas

Hojas con sección de 72 mm con triple cámara.

Hojas en línea recta.

Hojas ensambladas con doble escuadra de fundición y de alineamiento en inox para la correcta unión de los ingletes.

Perfil inversor recto.

Acristalamiento de vidrio doble o triple de 20 a 48 mm.

Dimensiones y aperturas

Dimensión de hoja mínima y máxima: 400 mm - 1600 mm (L); 400 mm - 2800 mm (H).

Posibilidades de apertura: fija, 1 o 2 hojas al interior, oscilo batiente, abatible, oscilo paralelo y puerta.

Integridad de estanqueidad asegurada a través de triple junta en EPDM.

Clasificaciones

Sistema certificado por ENSATEC laboratorio notificado nº 1668 para pruebas de ensayo inicial de tipo (ITT) según los requisitos definidos en la norma UNE-EN 14351-1:2006+A2:2016, "Ventanas y puertas. Norma de producto, características de prestación".

Ventana

Categorías alcanzadas por el sistema Q65 C16 en tipología de ventana oscilo batiente de dos hojas de 1230 x 1480 mm:

1. permeabilidad al aire: CLASE 4 (según UNE-EN 12207:2017)
2. estanqueidad al agua: CLASE E1200 (según UNE-EN 12208:2000)
3. resistencia al viento: CLASE C5 (según UNE-EN 12210:2017)

Balconera

Categorías alcanzadas por el sistema Q65 C16 en tipología de ventana oscilo batiente de dos hojas de 1650 x 2200 mm:

1. permeabilidad al aire: CLASE 4 (según UNE-EN 12207:2017)
2. estanqueidad al agua: CLASE E1350 (según UNE-EN 12208:2000)
3. resistencia al viento: CLASE C4 (según UNE-EN 12210:2017)

Coefficiente de transmisión térmica U_w desde **0,8 W/m²K** según norma UNE-EN ISO 10077-2:2017

- consultar tipología, dimensión y vidrio

Zonas de cumplimiento del CTE : **α A B C D E**

- en función de la transmitancia del vidrio

Atenuación acústica hasta $R_w \geq 38$ dB

VENTANAS PRACTICABLES QSYSTEMS Q65 C16, con rotura de puente térmico

Unidad de ventana o balconera con dimensiones x mm (L x H) de 1 o 2 hojas de la serie **Q65 C16** de **QSYSTEMS**, con rotura de puente térmico mediante varillas aislantes de poliamida de 24 mm, **Low Lambda PA66 GF25** realizada con perfiles de aluminio extruido en aleación 6063 según norma UNE 38337 o aleación 6060 según norma UNE 38350 y tratamiento T5.

Aluminio acabado anodizado según la marca de calidad EURAS-EWAA, con un espesor mínimo de (15- 20) micras, color o aluminio acabado lacado según el sello de calidad QUALICOAT (espesor de la capa de pintura poliéster mínimo 60 micras) , color RAL

La ventana o balconera está compuesta por marcos tubulares de módulo 65 mm y hojas tubulares de módulo 72 mm, con cortes a inglete unidos con doble escuadra de fundición de 14 ó 40 mm, triple junta de EPDM y accesorios propios de la serie.

Clasificación de la carpintería: Permeabilidad al aire CLASE 4 (según UNE-EN 12207:2017) , estanqueidad al agua CLASE E1200 (según UNE-EN 12208:2000) y resistencia al viento CLASE 5 (según UNE-EN 12210:2017) y coeficiente de transmisión térmica del marco $U_f = 1,8 \text{ W/m}^2\text{K}$ con espumas o de $U_f = 2,4 \text{ W/m}^2\text{K}$ sin espumas (según EN ISO 10077-2:2012)

La apertura será (batiente, oscilo batiente, abatible, oscilo paralela o puerta) acristalada con doble vidrio aislante/..../.... (vidrio exterior/cámara/vidrio interior) con sello de calidad, colocado sobre calzos elásticos y aislado con juntas de EPDM tanto por el exterior como por el interior.

La capacidad de acristalamiento varía de 20 a 48 mm en marcos realizándose la fijación de los cristales mediante la aplicación de junquillos interiores clipados rectos o curvos.

La ventana/balconera estará colocada sobre premarco de aluminio anclado a la obra de fabrica, aislada con espuma de poliuretano y sellada al exterior con un cordón de silicona con sección mínima de 3x3 mm. Rematada con tapajuntas perimetral interior en perfil de aluminio con el mismo acabado que la ventana/balconera.

Todo ello según detalles de proyecto, totalmente acabada y rematada y con p.p. de medios auxiliares para la realización de la obra.

COEFICIENTE DE TRANSMITANCIA TÉRMICA

SOLUCIÓN MÁXIMA EFICIENCIA

$$U_f = 1,8 \text{ W/m}^2\text{K}$$

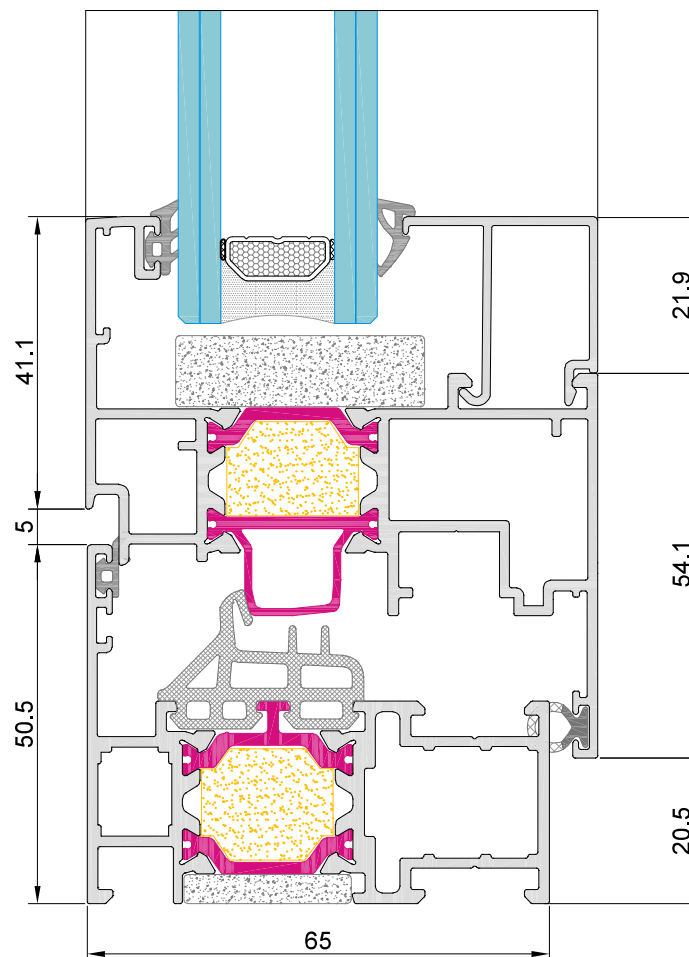

COEFICIENTES DE TRANSMISIÓN TÉRMICA U_w (W/m²K) SEGÚN EL CTE

SOLUCIÓN MÁXIMA EFICIENCIA

VIDRIO TRIPLE	U_g	VENTANA 1 HOJA		BALCONERA 1 HOJA		VENTANA 2 HOJAS				BALCONERA 2 HOJAS			
		1,00 m ²	1,50 m ²	2,00 m ²	2,50 m ²	1,00 m ²	1,50 m ²	2,00 m ²	2,50 m ²	3,00 m ²	3,50 m ²	4,00 m ²	5,00 m ²
	0,5	1,2	1,1	1,1	1,1	1,4	1,3	1,3	1,3	1,2	1,2	1,2	1,2
	0,6	1,3	1,2	1,2	1,2	1,5	1,4	1,4	1,4	1,2	1,2	1,1	1,1
	0,7	1,4	1,3	1,3	1,3	1,5	1,5	1,4	1,4	1,3	1,3	1,2	1,2
	0,8	1,4	1,4	1,4	1,4	1,6	1,5	1,5	1,5	1,4	1,3	1,3	1,3
	0,9	1,5	1,5	1,5	1,4	1,6	1,6	1,6	1,6	1,5	1,4	1,4	1,4
	1,0	1,6	1,5	1,5	1,5	1,6	1,6	1,6	1,6	1,5	1,5	1,5	1,4
	1,1	1,7	1,5	1,6	1,5	1,7	1,7	1,7	1,7	1,6	1,6	1,6	1,5
	1,2	1,8	1,7	1,7	1,7	1,8	1,8	1,8	1,7	1,7	1,7	1,6	1,6
	1,3	1,9	1,8	1,8	1,8	1,8	1,8	1,8	1,8	1,8	1,7	1,7	1,7
	1,4	1,8	1,8	1,8	1,8	1,9	1,9	1,9	1,9	1,8	1,8	1,8	1,8
	1,5	1,9	1,9	1,9	1,8	2,0	1,9	1,9	1,9	1,9	1,9	1,9	1,9
	1,6	2,0	2,0	2,0	2,0	2,0	2,0	2,0	2,0	2,0	2,0	2,0	1,9
	1,7	2,0	2,0	2,0	2,0	2,1	2,1	2,1	2,1	2,1	2,1	2,1	2,0
	1,8	2,1	2,1	2,1	2,1	2,1	2,1	2,1	2,1	2,1	2,1	2,1	2,1
	1,9	2,2	2,2	2,2	2,2	2,2	2,2	2,2	2,2	2,1	2,1	2,1	2,1
	2,0	2,2	2,2	2,2	2,2	2,2	2,2	2,2	2,2	2,2	2,3	2,3	2,3
	2,1	2,3	2,2	2,3	2,2	2,3	2,3	2,3	2,3	2,2	2,3	2,3	2,3
	2,2	2,3	2,3	2,3	2,3	2,3	2,4	2,4	2,4	2,4	2,4	2,4	2,4
	2,3	2,4	2,4	2,4	2,4	2,4	2,4	2,4	2,4	2,6	2,4	2,4	2,4
	2,4	2,5	2,5	2,5	2,5	2,5	2,5	2,5	2,5	2,5	2,5	2,5	2,5
	2,5	2,6	2,6	2,6	2,6	2,5	2,5	2,6	2,6	2,6	2,6	2,6	2,6
	2,6	2,6	2,6	2,7	2,6	2,6	2,6	2,6	2,6	2,7	2,7	2,7	2,7
	2,7	2,7	2,7	2,7	2,7	2,6	2,7	2,7	2,7	2,8	2,8	2,8	2,8
	2,8	2,8	2,8	2,8	2,8	2,7	2,7	2,7	2,7	2,8	2,8	2,8	2,8

siendo,

U_w la transmitancia térmica de la ventana completa en W/m²K

U_g la transmitancia térmica del vidrio en W/m²K

La transmitancia térmica es el flujo de calor (W), en régimen estacionario, dividido por el área (m²) y por la diferencia de temperatura (K) a cada lado de la ventana.

Q65 C16 (ventana). Clasificación deformación según UNE-EN 12210:2000
 Hoja 1A6200 ($I_x = 94,6 \text{ cm}^4$) y flecha máxima 1/300

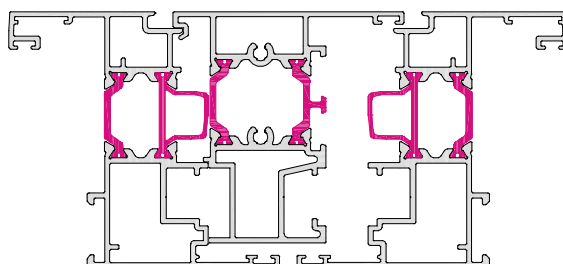
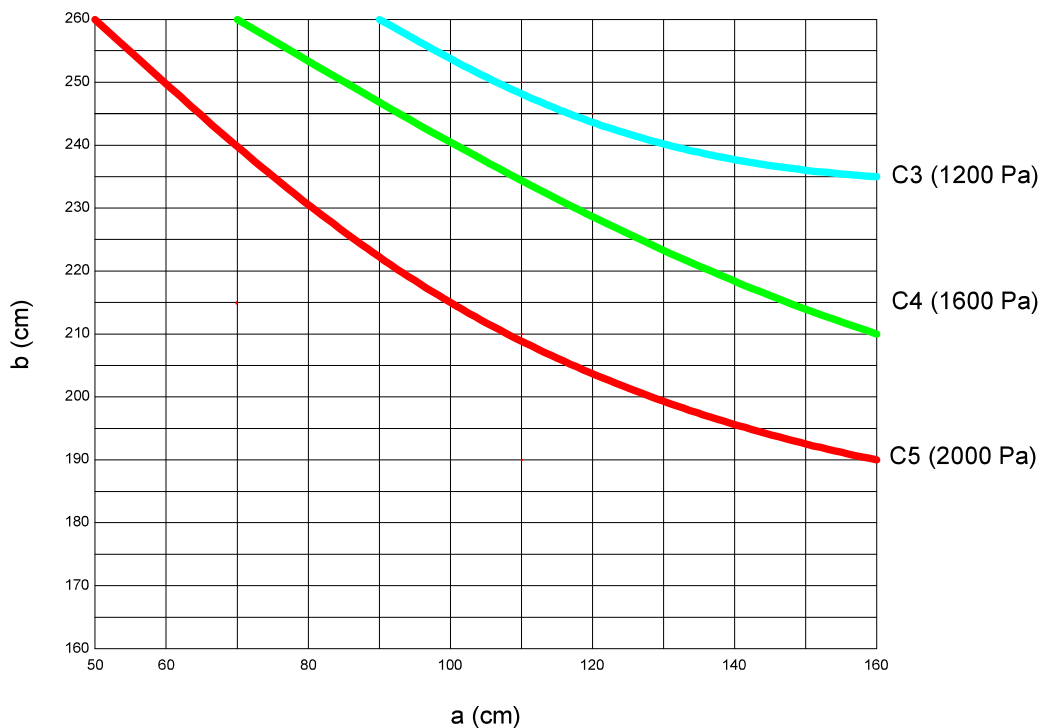

Clasificación de la ventana según norma UNE-EN 12210	
Clase	Carga de Viento
1	400 Pa - 93 km/h
2	800 Pa - 131 km/h
3	1200 Pa - 161 Km/h
4	1600 Pa - 186 km/h
5	2000 Pa - 208 km/h
Exxxx	xxxx

Clasificación de la flecha relativa según norma UNE-EN 12210	
Clase	Flecha Frontal
A	< 1/150
B	< 1/200
C	< 1/300

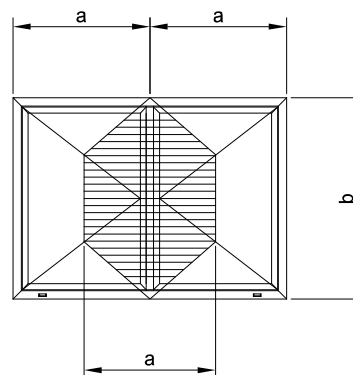

Nota: estos valores son orientativos, ya que el número de puntos de cierre puede variar el resultado final.

AISLAMIENTO ACÚSTICO SEGÚN UNE EN 14351-1:2006+A1:2011 (ANEXO B)
 VENTANA ABATIBLE DE GIRO VERTICAL Y HORIZONTAL INFERIOR
 PRACTICABLES AL INTERIOR DE UNA HOJA DERECHA





R _w (C;Ctr) de la unidad de vidrio aislante [dB]	R _w (C;Ctr) [dB] área total ventana ≤ 2,7 m ²	R _w (C;Ctr) [dB] 2,7 m ² ≤ área total ventana ≤ 3,6 m ²	R _w (C;Ctr) [dB] 3,6 m ² ≤ área total ventana ≤ 4,6 m ²	R _w (C;Ctr) [dB] área total ventana ≥ 4,6 m ²
28(-1;-4)	31(-1;-5) 1s	30(-1;-5) 1s	29(-1;-5) 1s	28(-1;-5) 1s
29(-2;-3)	32(-1;-4) 1s	31(-1;-4) 1s	30(-1;-4) 1s	29(-1;-4) 1s
29(-2;-4)	32(-1;-5) 1s	31(-1;-5) 1s	30(-1;-5) 1s	29(-1;-5) 1s
30(-1;-2)	33(-1;-3) 1s	32(-1;-3) 1s	31(-1;-3) 1s	30(-1;-3) 1s
30(-1;-4)	33(-1;-5) 1s	32(-1;-5) 1s	31(-1;-5) 1s	30(-1;-5) 1s
31(-2;-3)	33(-1;-3) 1s	32(-1;-3) 1s	31(-1;-3) 1s	30(-1;-3) 1s
31(-1;-4)	33(-1;-4) 1s	32(-1;-4) 1s	31(-1;-4) 1s	30(-1;-4) 1s
31(-1;-5)	33(-1;-5) 1s	32(-1;-5) 1s	31(-1;-5) 1s	30(-1;-5) 1s
32(-1;-3)	34(-1;-4) 1s	33(-1;-4) 1s	32(-1;-4) 1s	31(-1;-4) 1s
32(-1;-4)	34(-1;-4) 1s	33(-1;-4) 1s	32(-1;-4) 1s	31(-1;-4) 1s
32(-2;-3)	34(-1;-4) 1s	33(-1;-4) 1s	32(-1;-4) 1s	31(-1;-4) 1s
32(-2;-5)	34(-1;-5) 1s	33(-1;-5) 1s	32(-1;-5) 1s	31(-1;-5) 1s
33(-1;-3)	34(-1;-3) 1s	33(-1;-3) 1s	32(-1;-3) 1s	31(-1;-3) 1s
33(-2;-5)	34(-1;-4) 1s	33(-1;-4) 1s	32(-1;-4) 1s	31(-1;-4) 1s
33(-2;-5)	34(-1;-4) 1s	33(-1;-4) 1s	32(-1;-4) 1s	31(-1;-4) 1s
34(-1;-2)	35(-1;-3) 2s	34(-1;-3) 2s	33(-1;-3) 2s	32(-1;-3) 2s
34(-1;-3)	35(-1;-4) 1s	34(-1;-4) 1s	33(-1;-4) 1s	32(-1;-4) 1s
34(-2;-4)	35(-1;-4) 1s	34(-1;-4) 1s	33(-1;-4) 1s	32(-1;-4) 1s
34(-2;-5)	35(-1;-5) 1s	34(-1;-5) 1s	33(-1;-5) 1s	32(-1;-5) 1s
34(-2;-6)	35(-1;-5) 1s	34(-1;-5) 1s	33(-1;-5) 1s	32(-1;-5) 1s
35(-2;-5)	35(-1;-4) 1s	34(-1;-4) 1s	33(-1;-4) 1s	32(-1;-4) 1s
35(-2;-6)	35(-1;-5) 1s	34(-1;-5) 1s	33(-1;-5) 1s	32(-1;-5) 1s
35(-3;-6)	35(-1;-5) 1s	34(-1;-5) 1s	33(-1;-5) 1s	32(-1;-5) 1s
36(-1;-2)	36(-1;-3) 2s	35(-1;-3) 2s	34(-1;-3) 2s	33(-1;-3) 2s
36(-2;-4)	36(-1;-4) 2s	35(-1;-4) 2s	34(-1;-4) 2s	33(-1;-4) 2s
36(-2;-5)	36(-1;-5) 2s	35(-1;-5) 2s	34(-1;-5) 2s	33(-1;-5) 2s
36(-2;-6)	36(-1;-5) 2s	35(-1;-5) 2s	34(-1;-5) 2s	33(-1;-5) 2s
36(-3;-7)	36(-1;-6) 2s	35(-1;-6) 2s	34(-1;-6) 2s	33(-1;-6) 2s
37(-2;-5)	36(-1;-4) 2s	35(-1;-4) 2s	34(-1;-4) 2s	33(-1;-4) 2s
37(-3;-7)	36(-1;-5) 2s	35(-1;-5) 2s	34(-1;-5) 2s	33(-1;-5) 2s
38(-1;-5)	37(-1;-5) 2s	36(-1;-5) 2s	35(-1;-5) 2s	34(-1;-5) 2s
38(-2;-4)	37(-1;-4) 2s	36(-1;-4) 2s	35(-1;-4) 2s	34(-1;-4) 2s
38(-1;-5)	37(-1;-5) 2s	36(-1;-5) 2s	35(-1;-5) 2s	34(-1;-5) 2s
38(-2;-6)	37(-1;-5) 2s	36(-1;-5) 2s	35(-1;-5) 2s	34(-1;-5) 2s
38(-2;-8)	37(-1;-6) 2s	36(-1;-6) 2s	35(-1;-6) 2s	34(-1;-6) 2s
39(-2;-6)	37(-1;-5) 2s	36(-1;-5) 2s	35(-1;-5) 2s	34(-1;-5) 2s
40(-2;-4)*	38(-1;-4) 2s	37(-1;-4) 2s	36(-1;-4) 2s	35(-1;-4) 2s
40(-2;-5)	38(-1;-5) 2s	37(-1;-5) 2s	36(-1;-5) 2s	35(-1;-5) 2s
40(-3;-7)	38(-1;-6) 2s	37(-1;-6) 2s	36(-1;-6) 2s	35(-1;-6) 2s

Valor del aislamiento acústico para la ventana (dB) y según superficie de muestra (m²)
 1s Ventana practicable sencilla: 1 sellado requerido / 2s Ventana practicable sencilla: 2 sellados requeridos
 (*) Referencia del vidrio aportado por el cliente

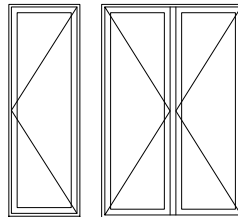
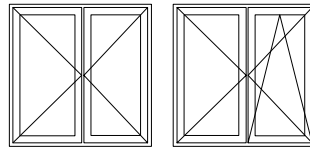
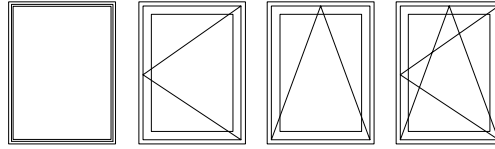

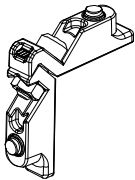

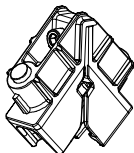
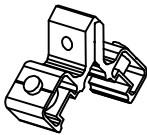
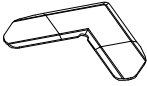
Nota: estos valores son orientativos, ya que el número de puntos de cierre puede variar el resultado final.

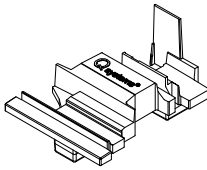
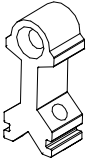

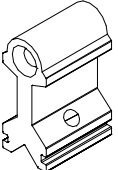
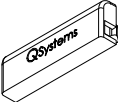
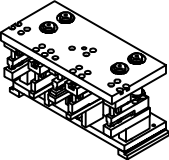

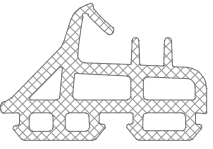
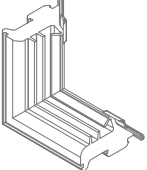
POSIBILIDADES DE APERTURA



DISEÑO	REFERENCIA	DESCRIPCIÓN
	A7101	escuadra 8,8 x 11,2 mm MONTEBIANCO
	4187.10/8	escuadra 21,9 x 13,7 mm MONTEBIANCO
	2340	escuadra 22,2 x 39,6 mm MONTEBIANCO 2
	224177	escuadra 22 x 18 mm
	501504	escuadra alineamiento 12,9 x 1 mm CATRIA
	0706	escuadra alineamiento 4,8 x 1,3 mm CATRIA
	1020C16	tapas perfil inversor
	704018	tope de travesaño de ventana

DISEÑO	REFERENCIA	DESCRIPCIÓN
	704018	tope travesaño puerta
	302264	tapa salida de agua
	TRT0009	Troquel Q65/Q75/Q83

DISEÑO	REFERENCIA	DESCRIPCIÓN
	P3153	junta central
	P0841	ángulo vulcanizado P0841
	P2155	junta acristalamiento exterior 2,5 mm
	P2158	junta exterior marco
	P2317	junta interior hoja espuma

DISEÑO	REFERENCIA	DESCRIPCIÓN
	P2021	junta acristalamiento interior 2,5 / 3,5 mm
	P1987	junta acristalamiento interior 3,5 / 4,5 mm
	P805	junta acristalamiento interior 4,5 / 5,5 mm
	P1849	junta acristalamiento interior 6 / 8 mm

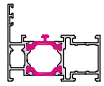
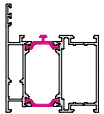
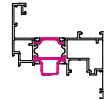
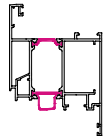
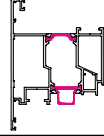
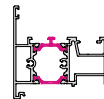
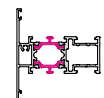
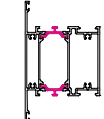
Referencia	Diseño	Descripción	Momentos de Inercia	
			Ix (cm ⁴)	Iy (cm ⁴)
1A6005		marco 54	8.45	24.72
1A6010		marco puerta	23.81	31.86
1A6200		hoja ventana C16	12.39	33.56
1A6210		hoja puerta C16	40.27	50.22
1A6220		hoja puerta apertura exterior C16	39.77	47.85
1A6325		inversor C16	9.19	25.07
1A6400		travesaño C16	8.97	25.47
1A6410		travesaño grande C16	41.32	39.05

1A6005

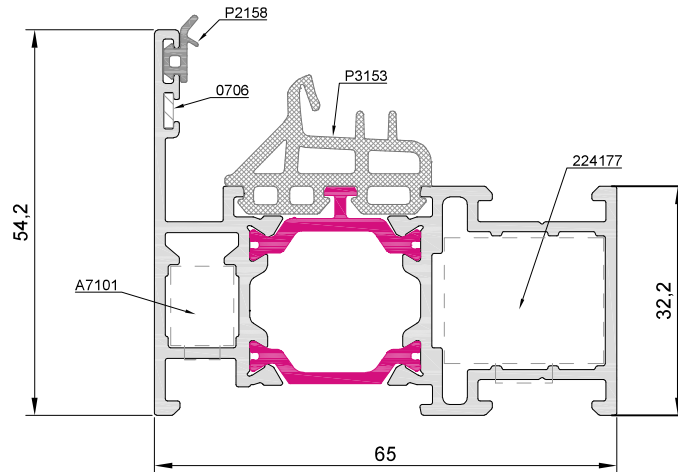

1A6010

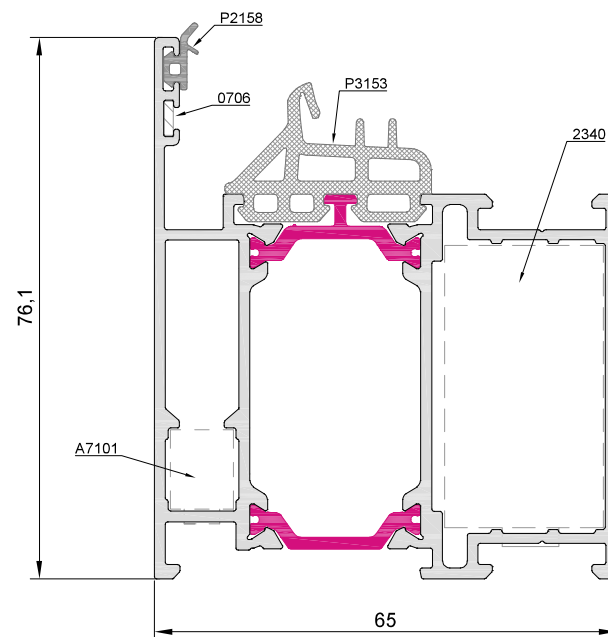

1A6200

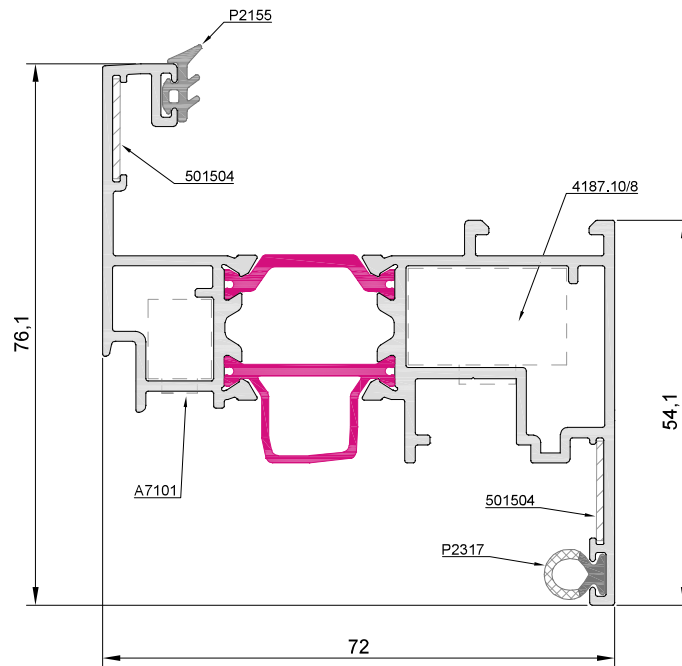

1A6210

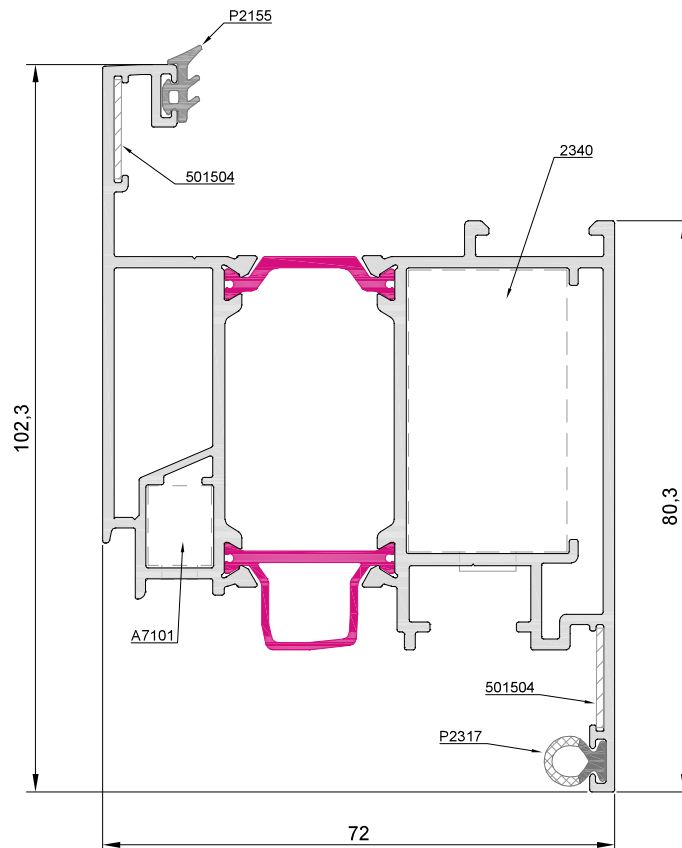

1A6400

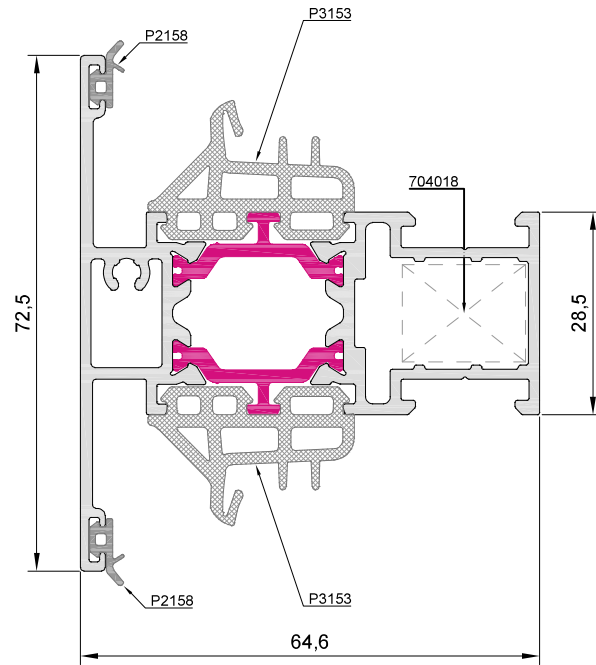

1A6410

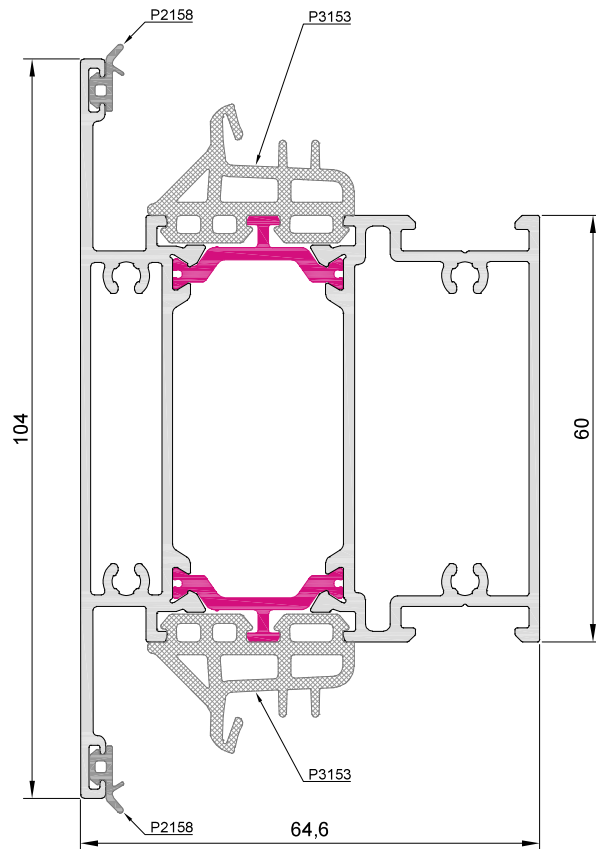

1A6325

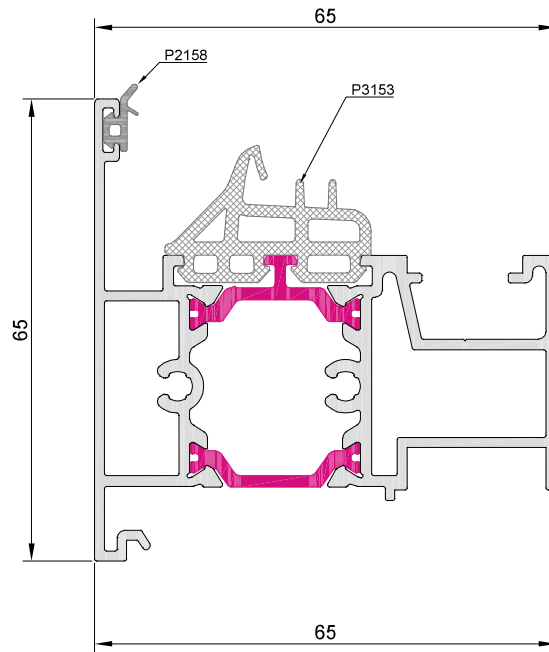

1A6220

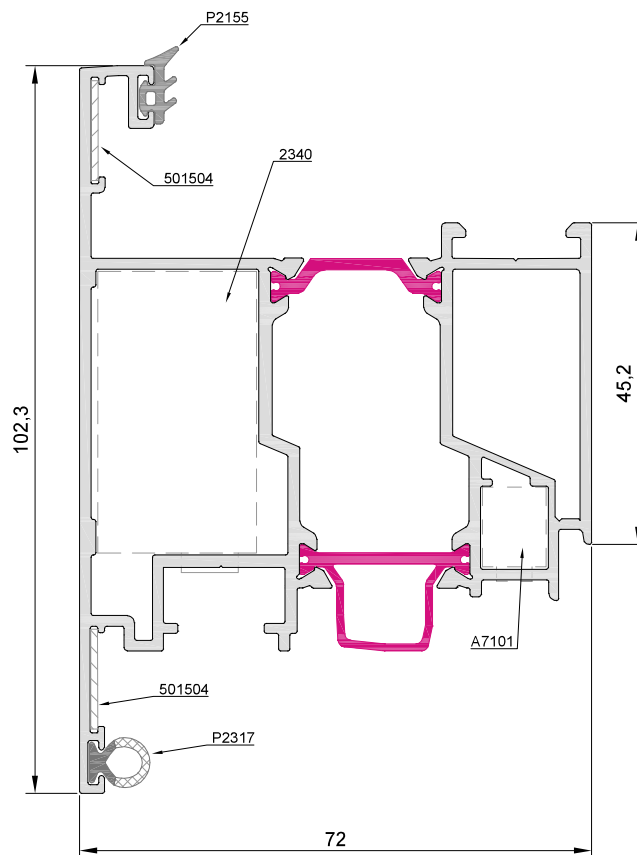

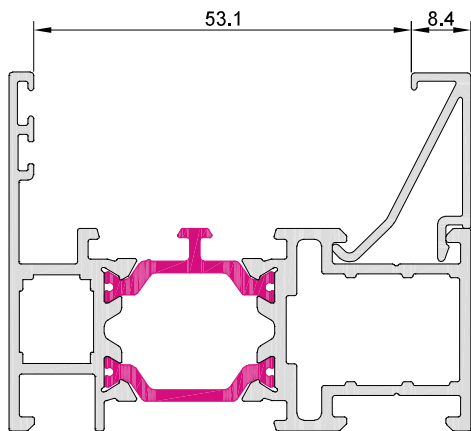

10001 junquillo 8,4 mm

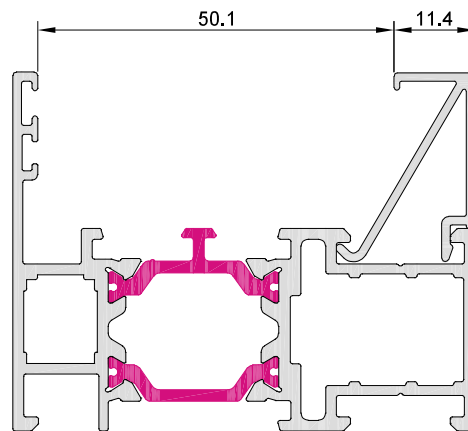

10002 junquillo 11,4 mm

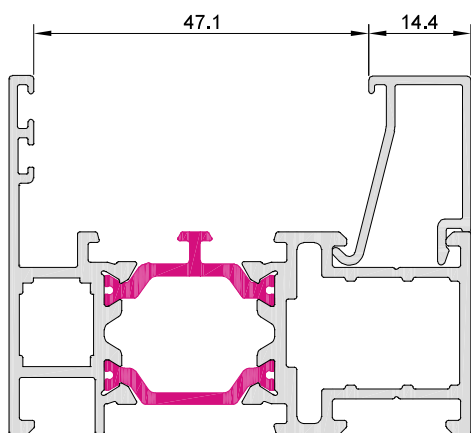

10003 junquillo 14,4 mm

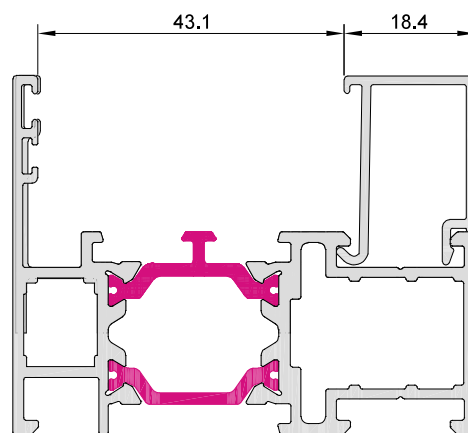

10004 junquillo 18,4 mm

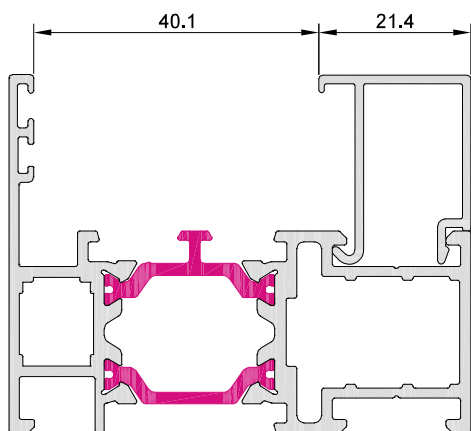

10005 junquillo 21,4 mm

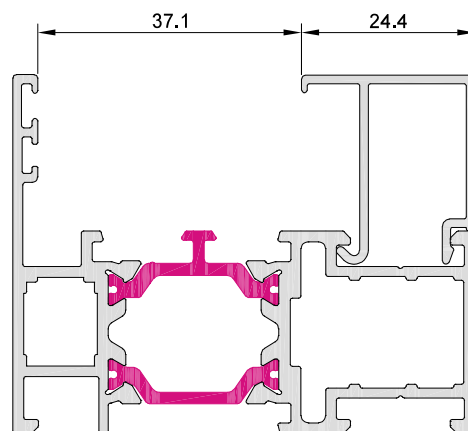

10006 junquillo 24,4 mm

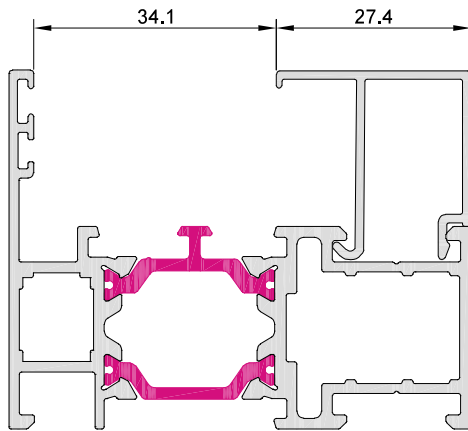

10007 junquillo 27,4 mm

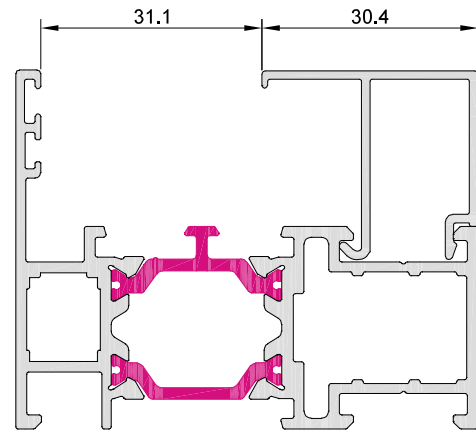

10008 junquillo 30,4 mm

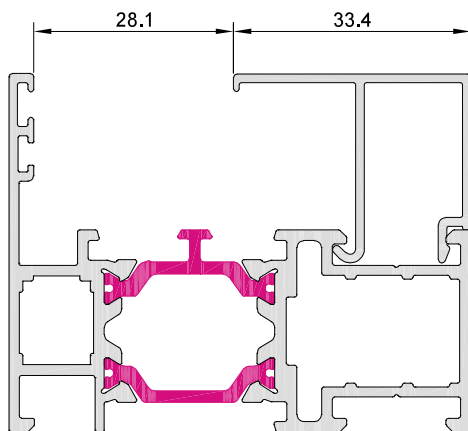



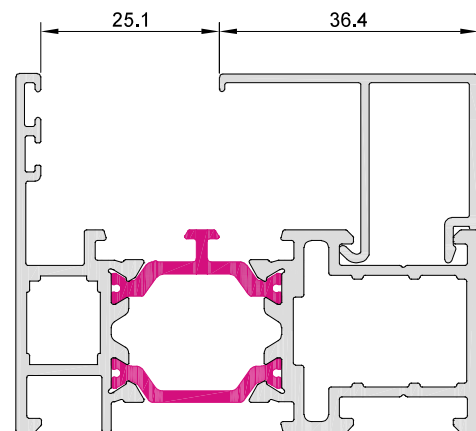



10009 junquillo 33,4 mm

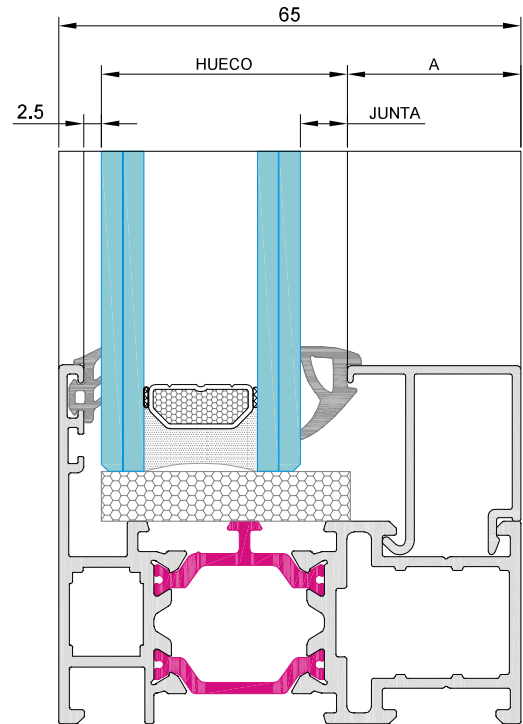

10010 junquillo 36,4 mm

hueco disponible para vidrio				
REFERENCIA	A	VIDRIO	JUNTA INTERIOR	HUECO
10010	36,4	20	2.5 mm	22,6
10009	33,4	22	3.5 mm	25,6
10008	30,4	24	4.5 mm	28,6
10007	27,4	26	5.5 mm	31,6
		28	3.5 mm	
10006	24,4	30	4.5 mm	34,6
		32	2.5 mm	
10005	21,4	34	3.5 mm	37,6
10004	18,4	36	4.5 mm	40,6
		38	2.5 mm	
10003	14,4	40	4.5 mm	44,6
		42	2.5 mm	
10002	11,4	44	3.5 mm	47,6
10001	8,4	46	4.5 mm	50,6
		48	2.5 mm	



				
P2155	P2021	P1987	P805	P1849
2,5 mm	2,5 a 3,5 mm	3,5 a 4,5 mm	4,5 a 5,5 mm	6 a 8 mm

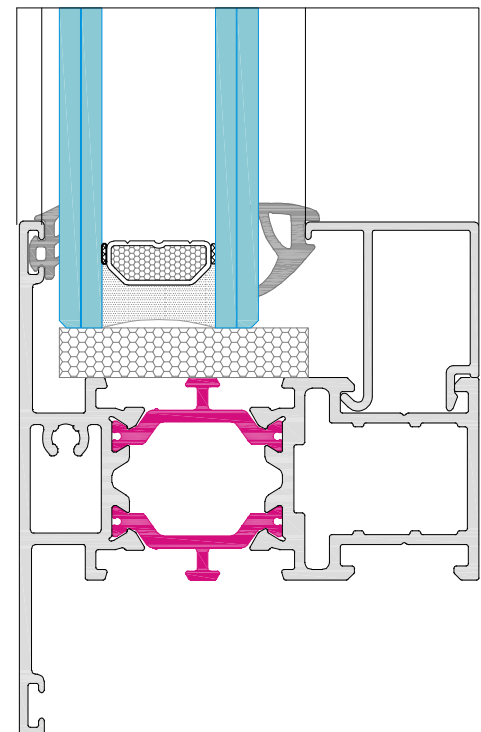

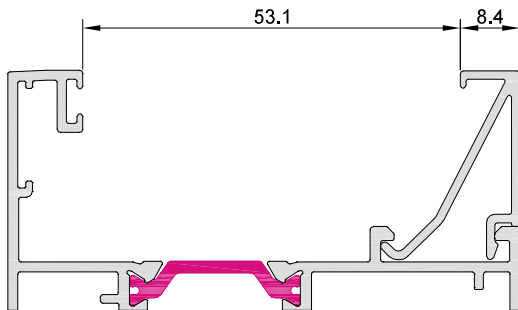

10001 junquillo 8,4 mm

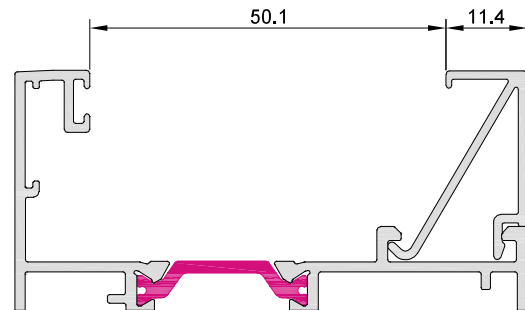

10002 junquillo 11,4 mm

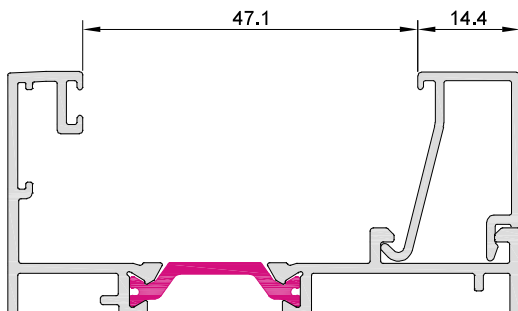

10003 junquillo 14,4 mm

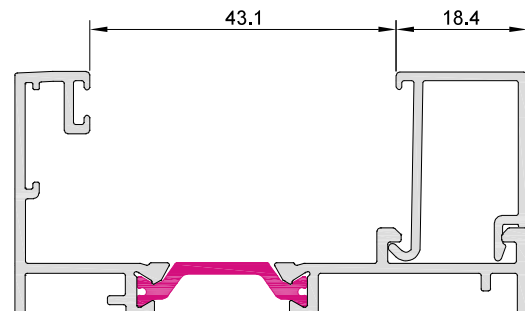

10004 junquillo 18,4 mm

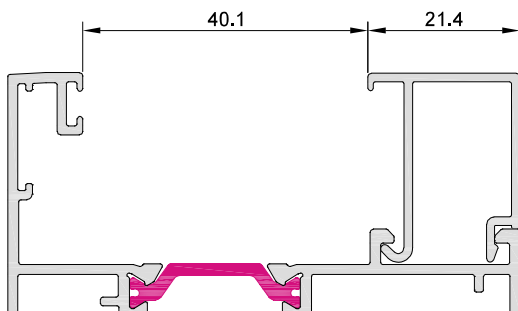

10005 junquillo 21,4 mm

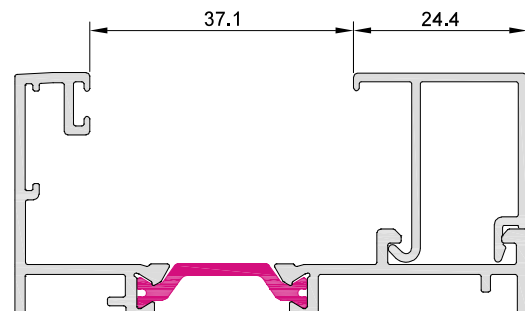

10006 junquillo 24,4 mm

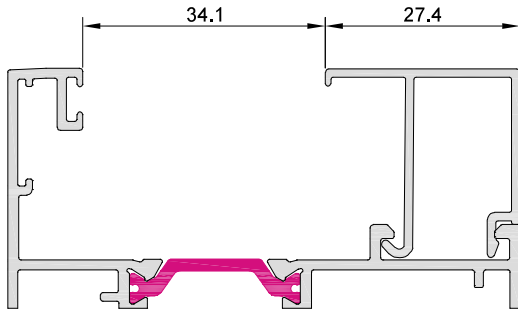

10007 junquillo 27,4 mm

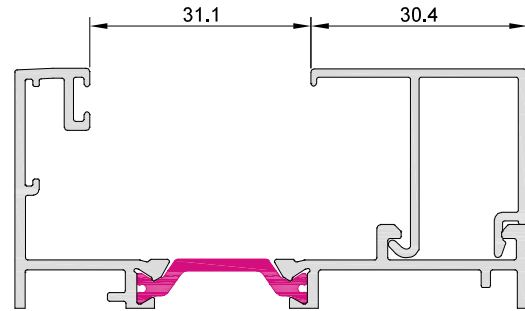

10008 junquillo 30,4 mm

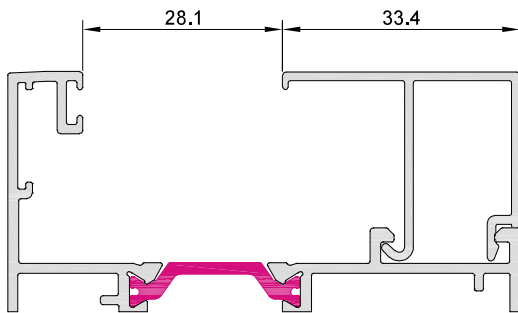

10009 junquillo 33,4 mm

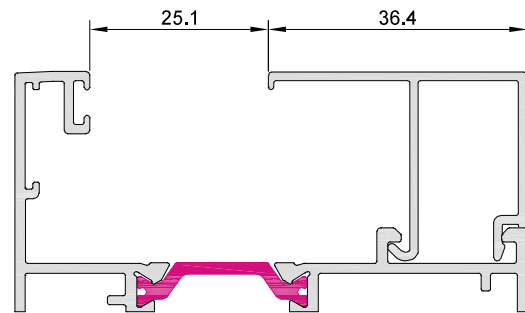

10010 junquillo 36,4 mm

hueco disponible para vidrio				
REFERENCIA	A	VIDRIO	JUNTA INTERIOR	HUECO
10010	36,4	20	2.5 mm	22,6
10009	33,4	22	3.5 mm	25,6
10008	30,4	24	4.5 mm	28,6
10007	27,4	26	5.5 mm	31,6
		28	3.5 mm	
10006	24,4	30	4.5 mm	34,6
		32	2.5 mm	
10005	21,4	34	3.5 mm	37,6
10004	18,4	36	4.5 mm	40,6
		38	2.5 mm	
10003	14,4	40	4.5 mm	44,6
		42	2.5 mm	
10002	11,4	44	3.5 mm	47,6
10001	8,4	46	4.5 mm	50,6
		48	2.5 mm	

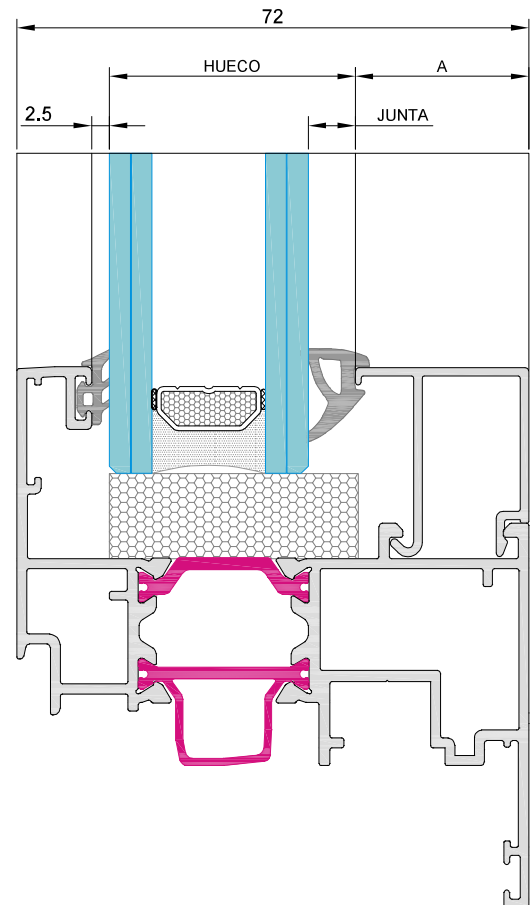

P2155	P2021	P1987	P805	P1849
2,5 mm	2,5 a 3,5 mm	3,5 a 4,5 mm	4,5 a 5,5 mm	6 a 8 mm

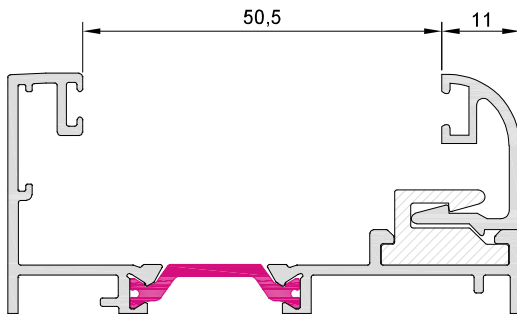

12001 junquillo 11 mm

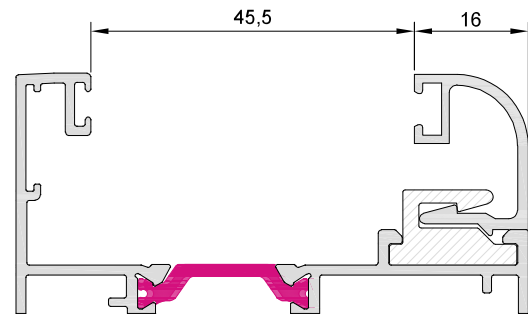

12002 junquillo 16 mm

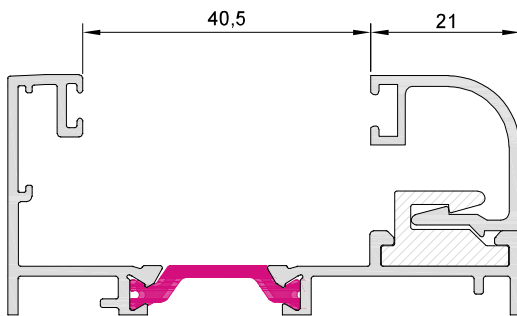

12003 junquillo 21 mm

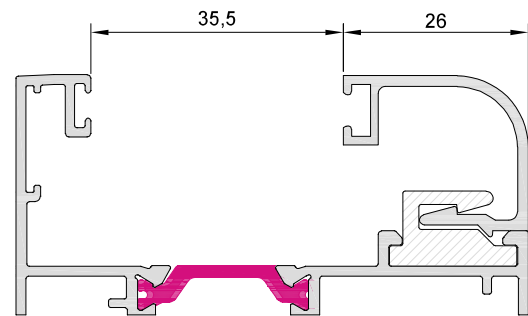

12004 junquillo 26 mm

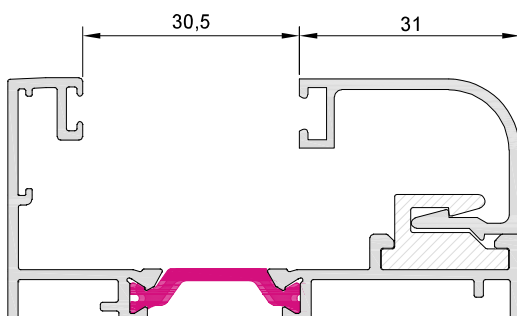

12005 junquillo 31 mm

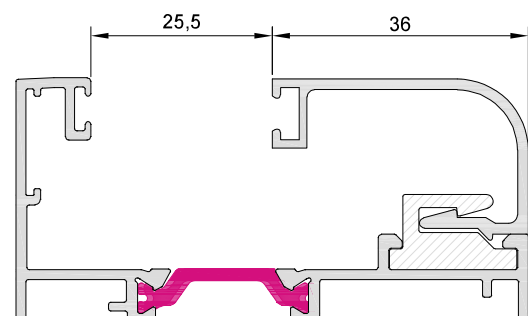

12006 junquillo 36 mm



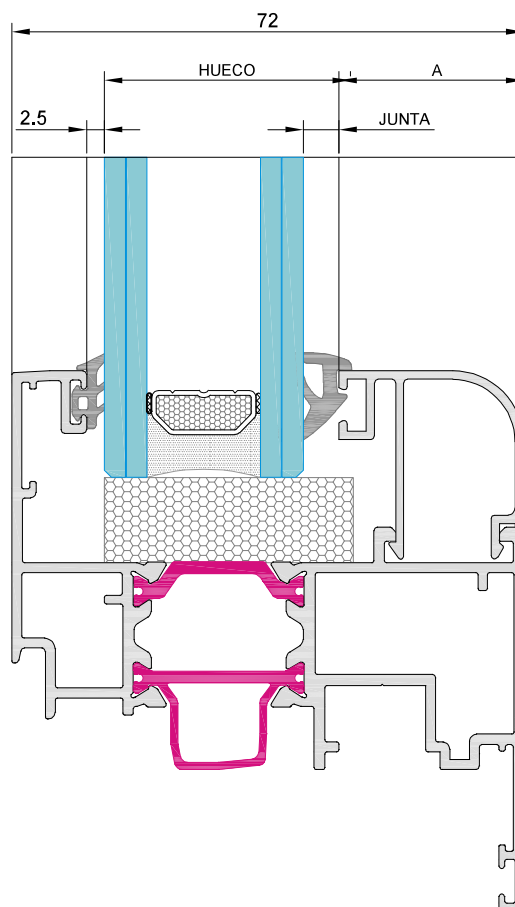





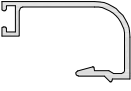
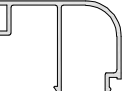
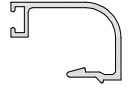

hueco disponible para vidrio				
REFERENCIA	A	VIDRIO	JUNTA INTERIOR	HUECO
11006	36	20	2.5	23
12006				
11005	31	22	4	28
12005		24	6	
11004	26	26	7	33
12004		28	5	
11003	21	30	8	38
12003		32	6	
11002	16	38	5	43
12002		40	3	
11001	11	42	6	48
12001		44	4	

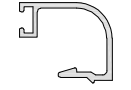

P2155	P2021	P1987	P805	P1849
2,5 mm	2,5 a 3,5 mm	3,5 a 4,5 mm	4,5 a 5,5 mm	6 a 8 mm

Notas:

- Con el uso de estos junquillos debe disminuir la dimensión del vidrio 4 mm en ancho y alto.
- El uso de junquillos de grapa debe combinarse con su correspondiente junquillo en clip para garantizar un acristalamiento seguro. El uso de solo junquillo de grapa no es recomendable ya que estos pueden saltar a partir de cierta presión de viento.

secciones junquillos curvos		dimensión junquillo
junquillo curvo grapa A	junquillo curvo clipado B	
 11006	 12006	36 mm
 11005	 12005	31 mm
 11004	 12004	26 mm
 11003	 12003	21 mm
 11002	 12002	16 mm
 11001	 12001	11 mm

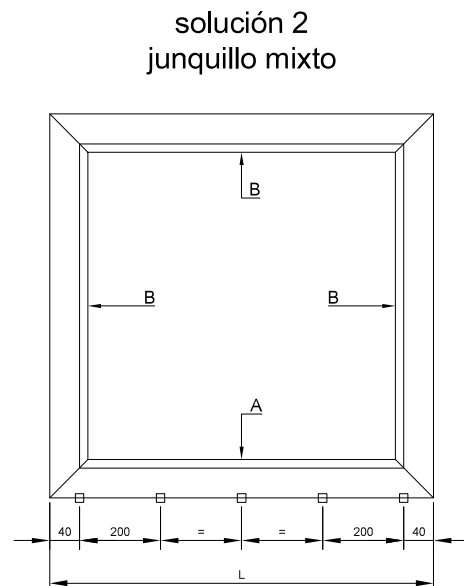
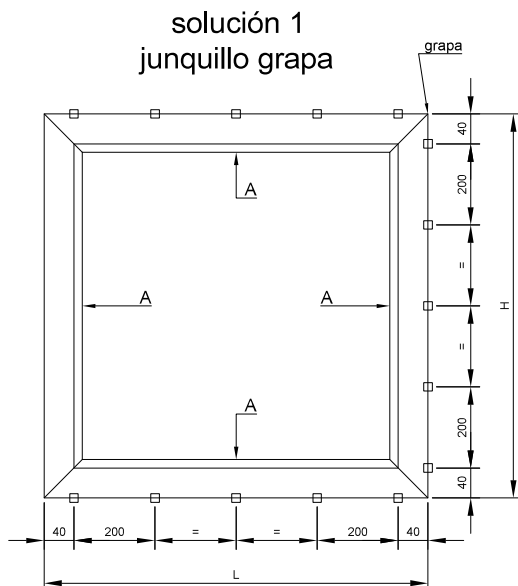

SITUACIÓN DE LOS CALZOS DE ACRISTALAMIENTO SEGÚN APERTURA

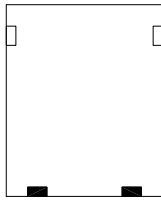

BASTIDOR
FIJO

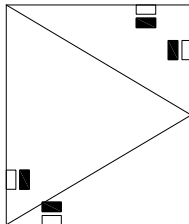

BASTIDOR
PRACTICABLE

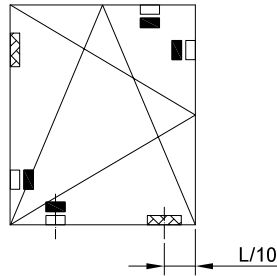

BASTIDOR
OSCILOBATIENTE

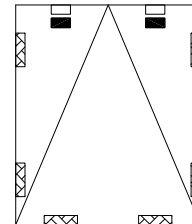

BASTIDOR
ABATIBLE

Nomenclaturas de los calzos

- Calzo de apoyo
- Calzo de colocación

Notas:

- Los calzos deben colocarse según los croquis arriba indicados.
- La distancia entre el eje del calzo y el borde del vidrio será de $L/10$, siendo L la longitud del lado donde se emplazan.

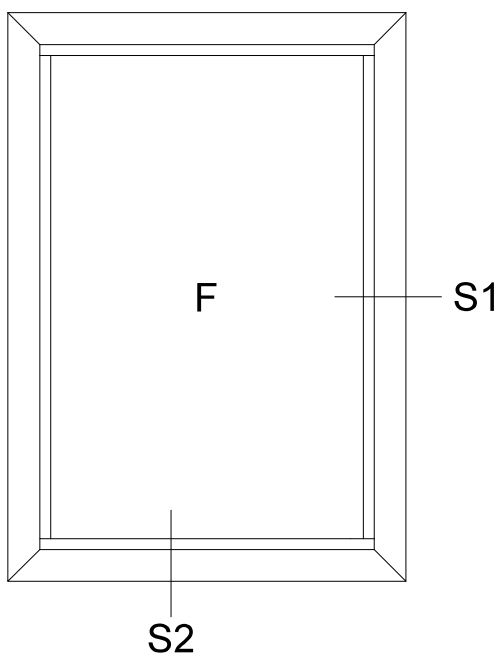

sección 2

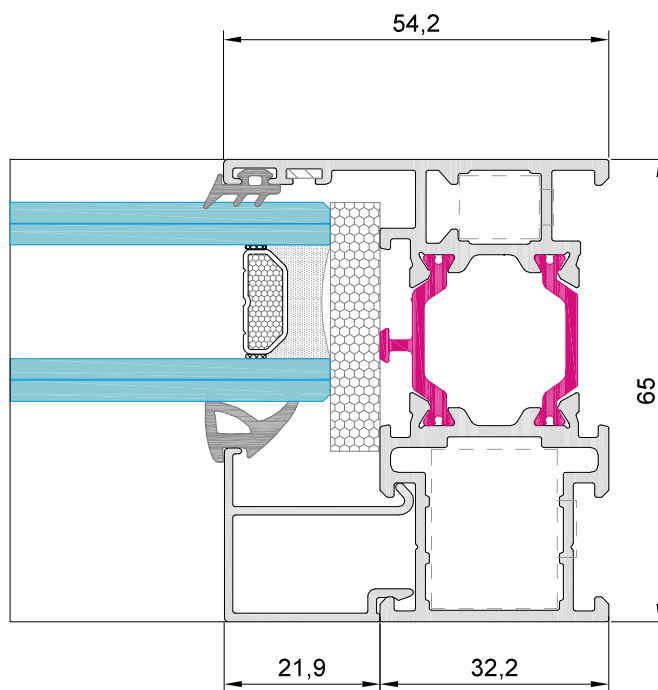
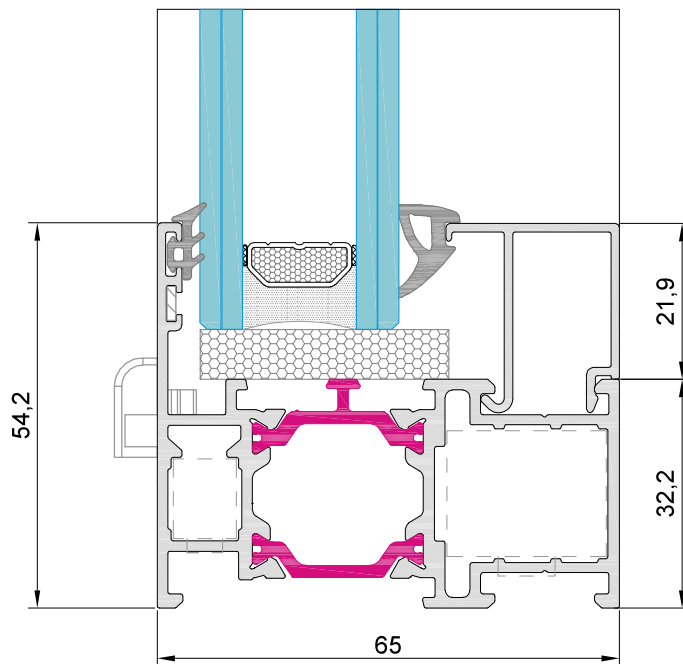

sección 1

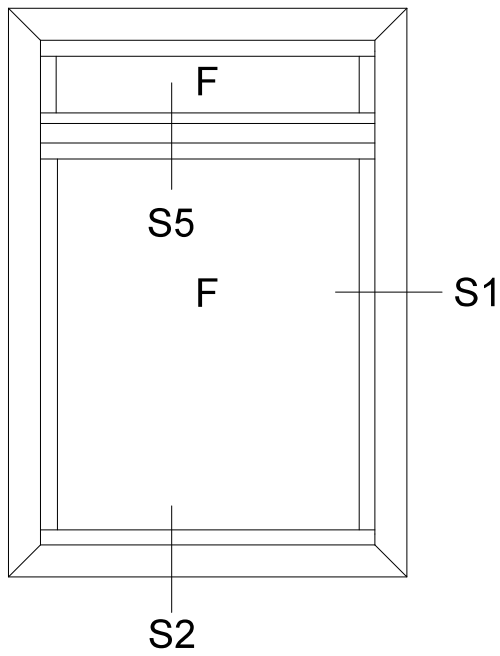

sección 5

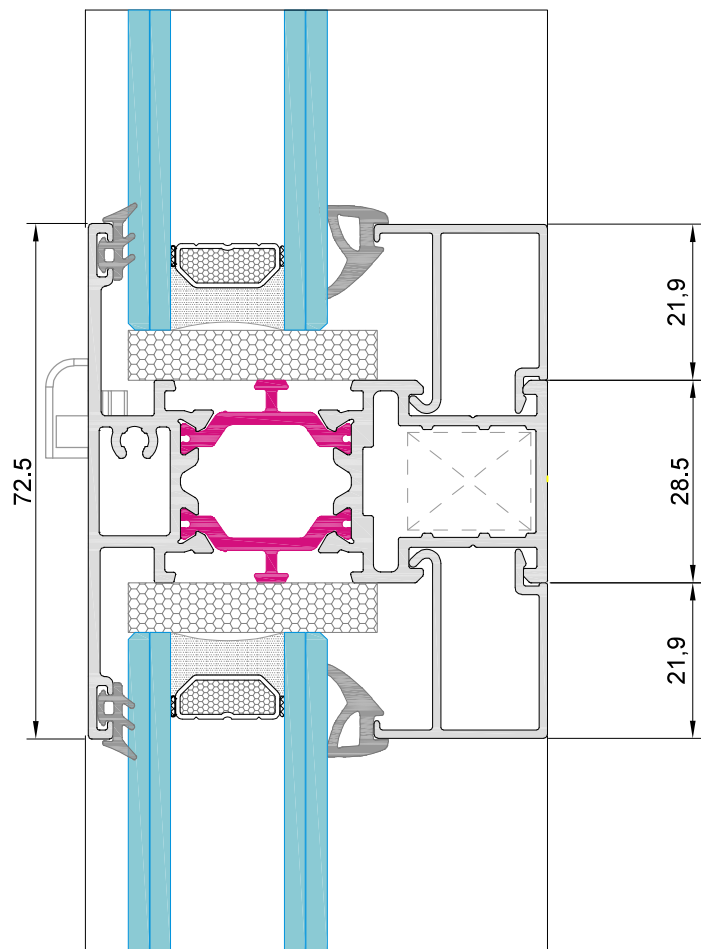

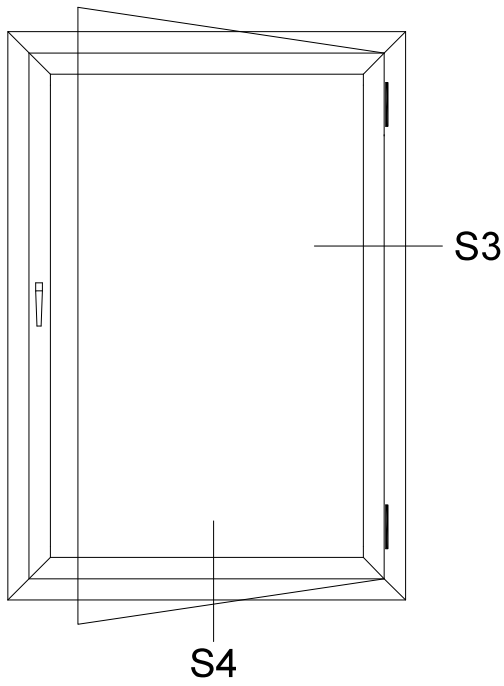

sección 4

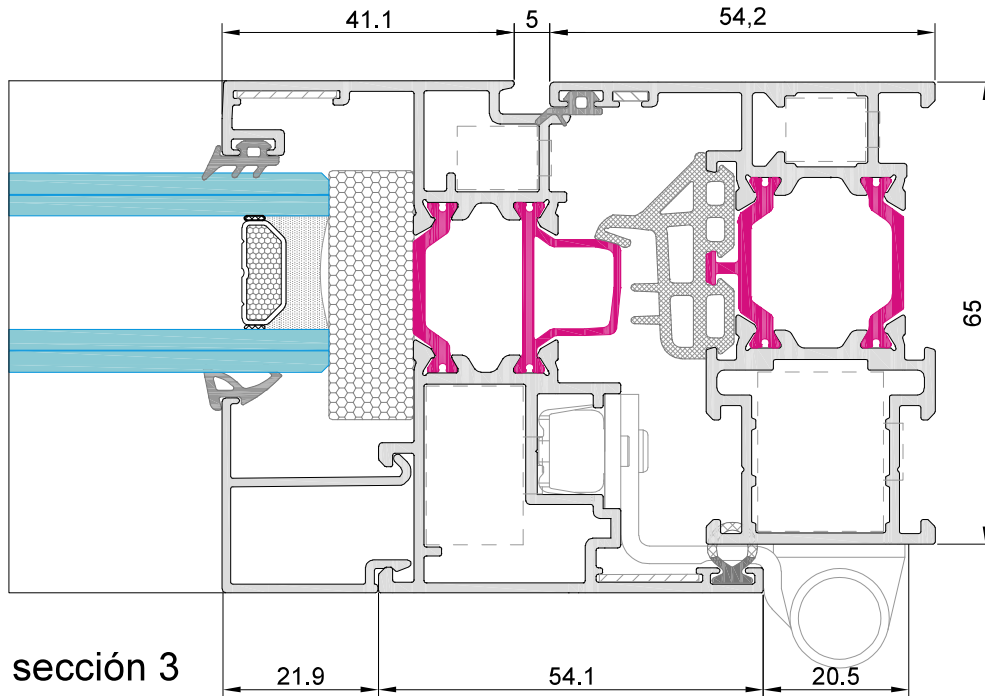
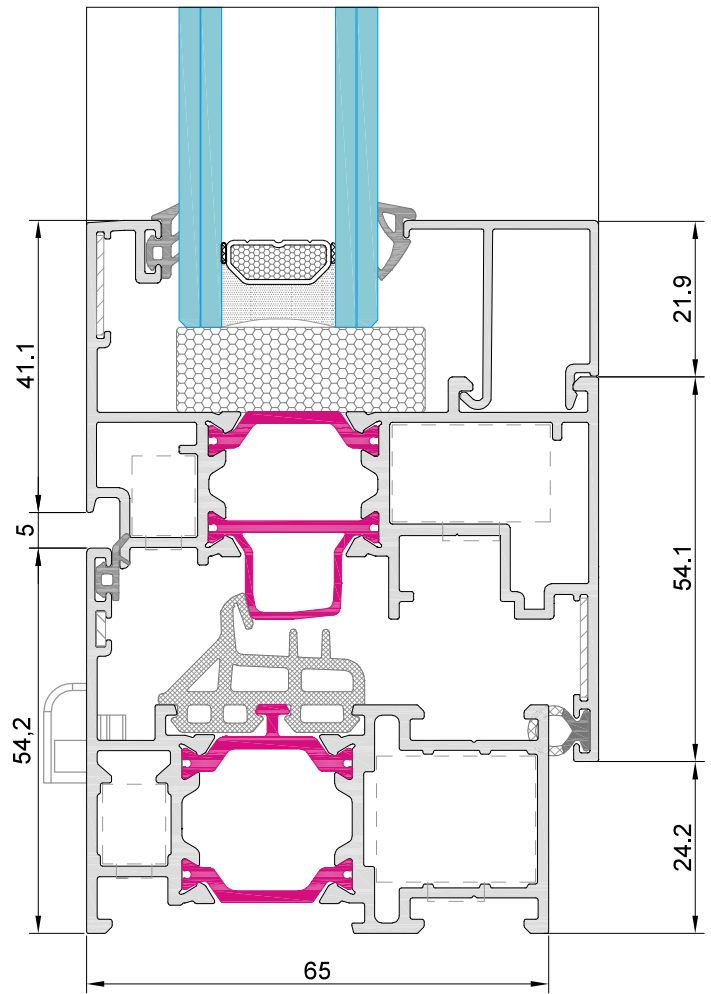

sección 3

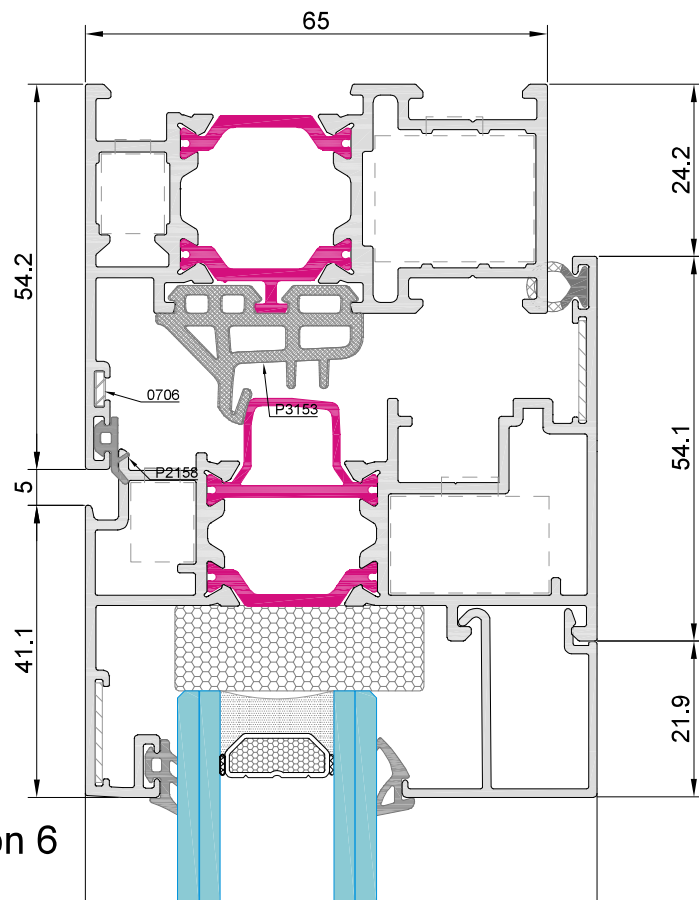
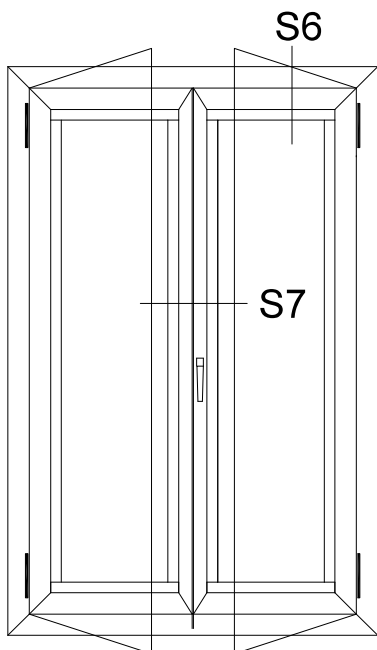

sección 6

sección 7

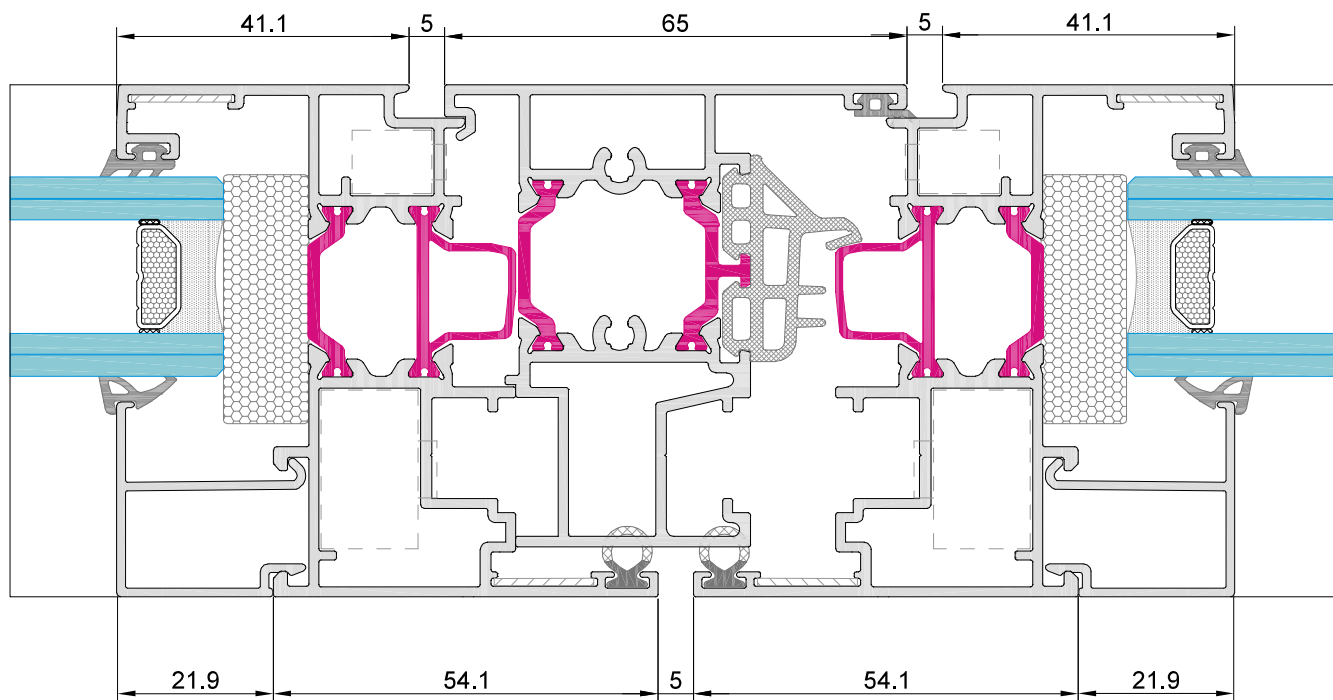

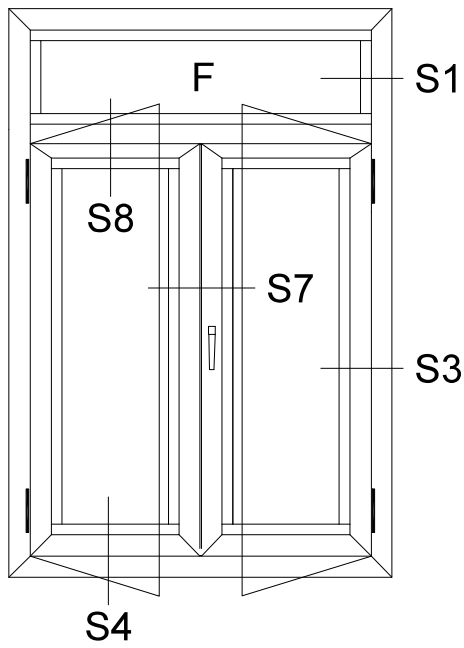

sección 8

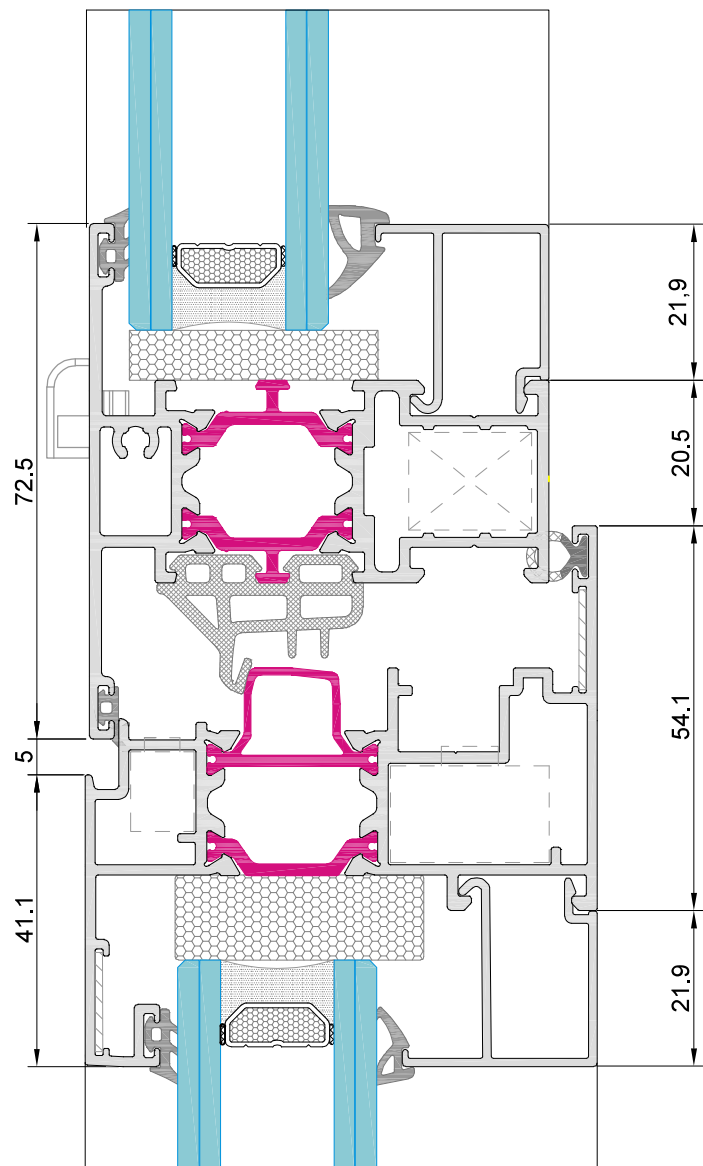

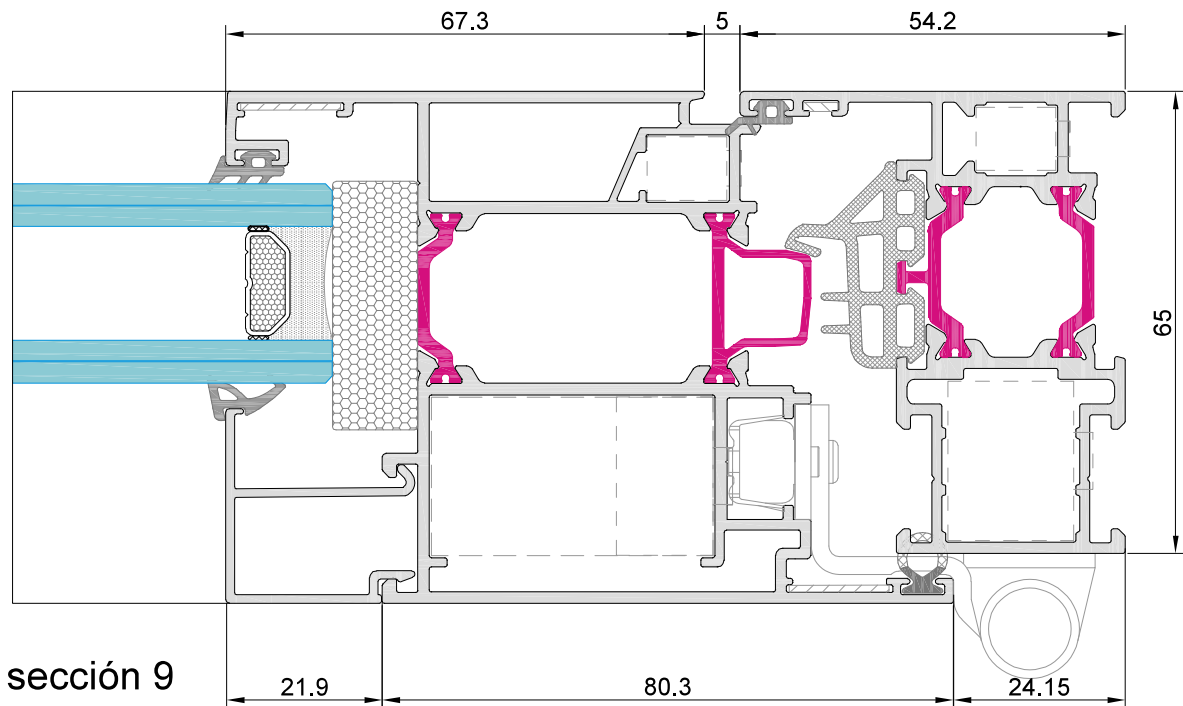
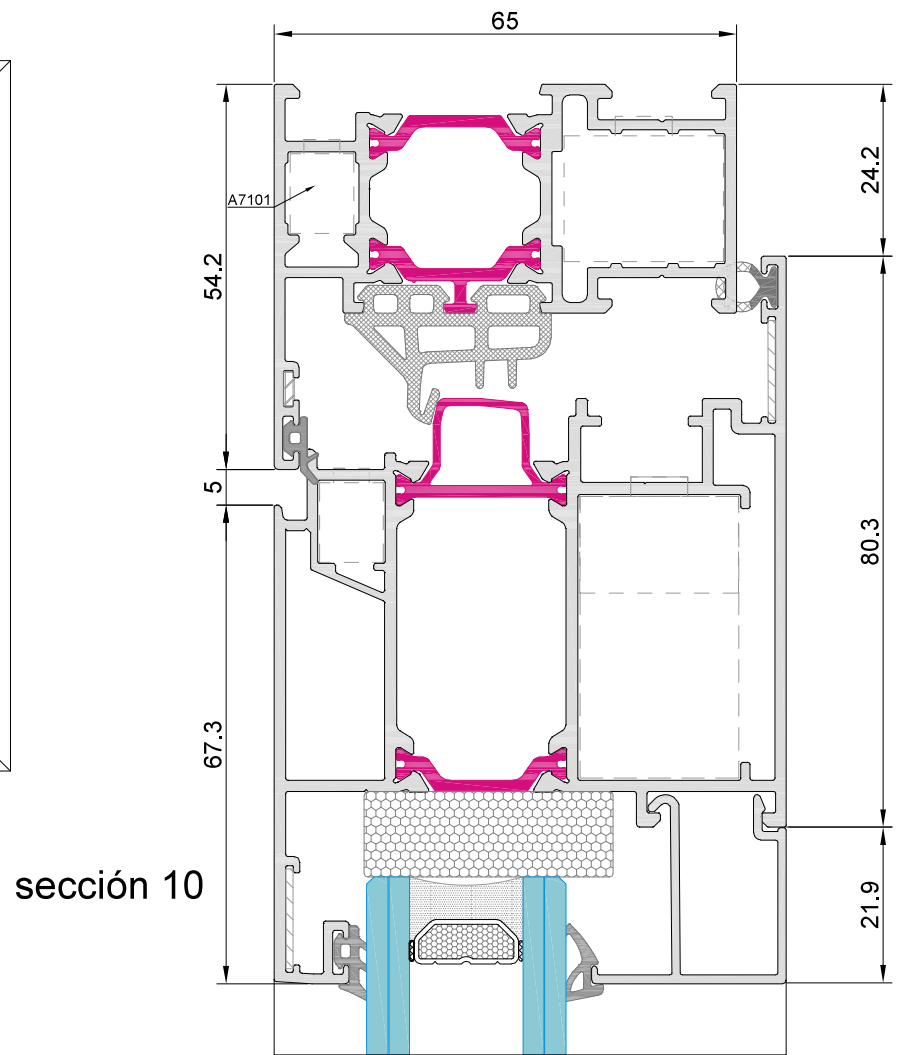
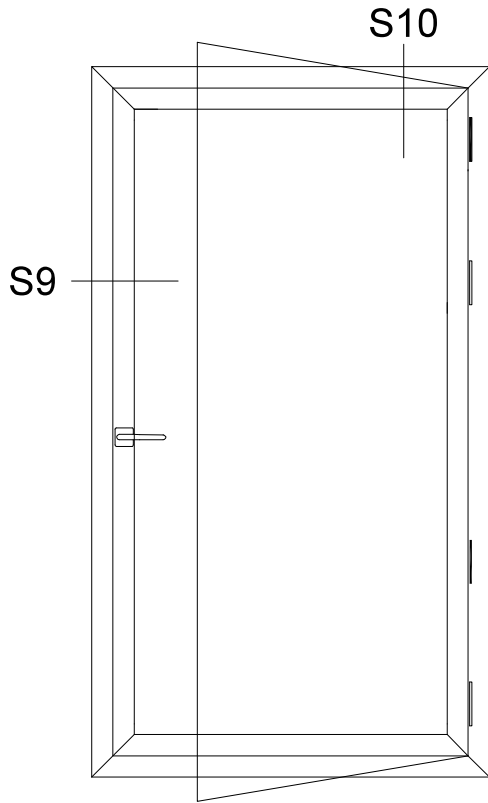

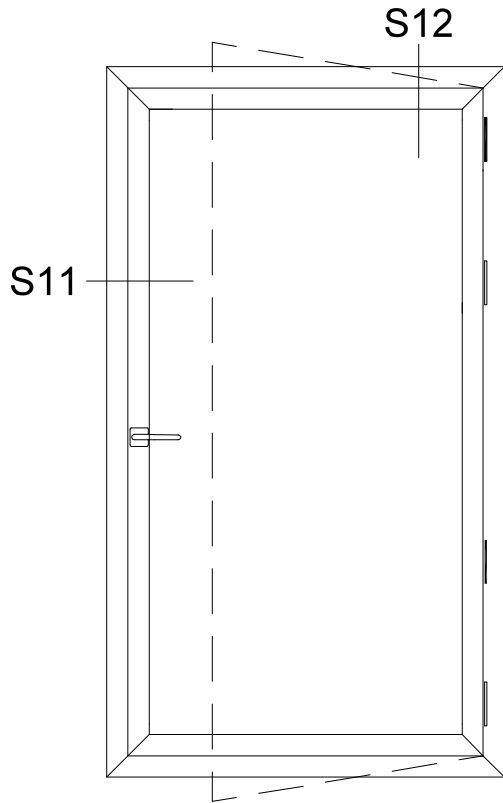

sección 12

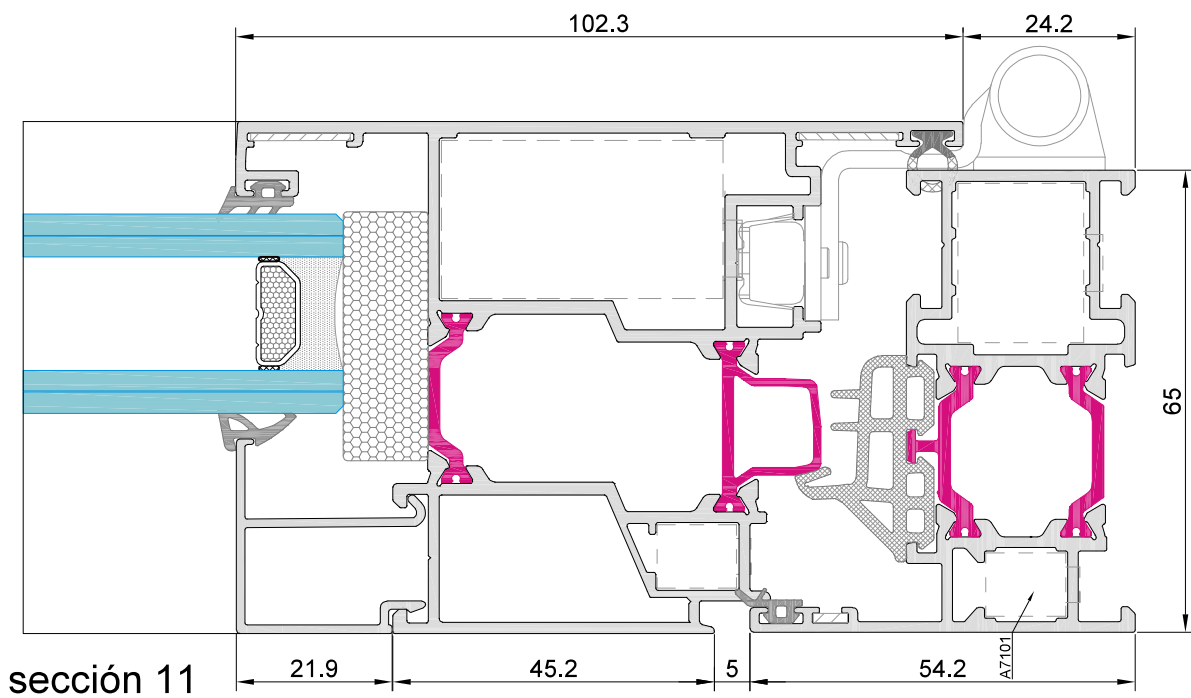
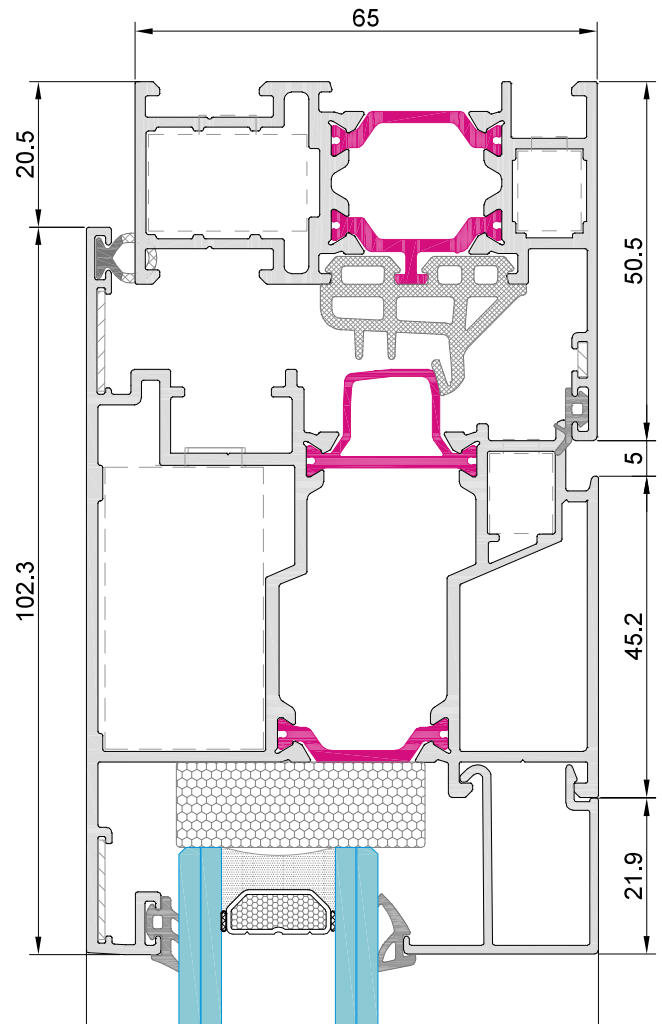

sección 11

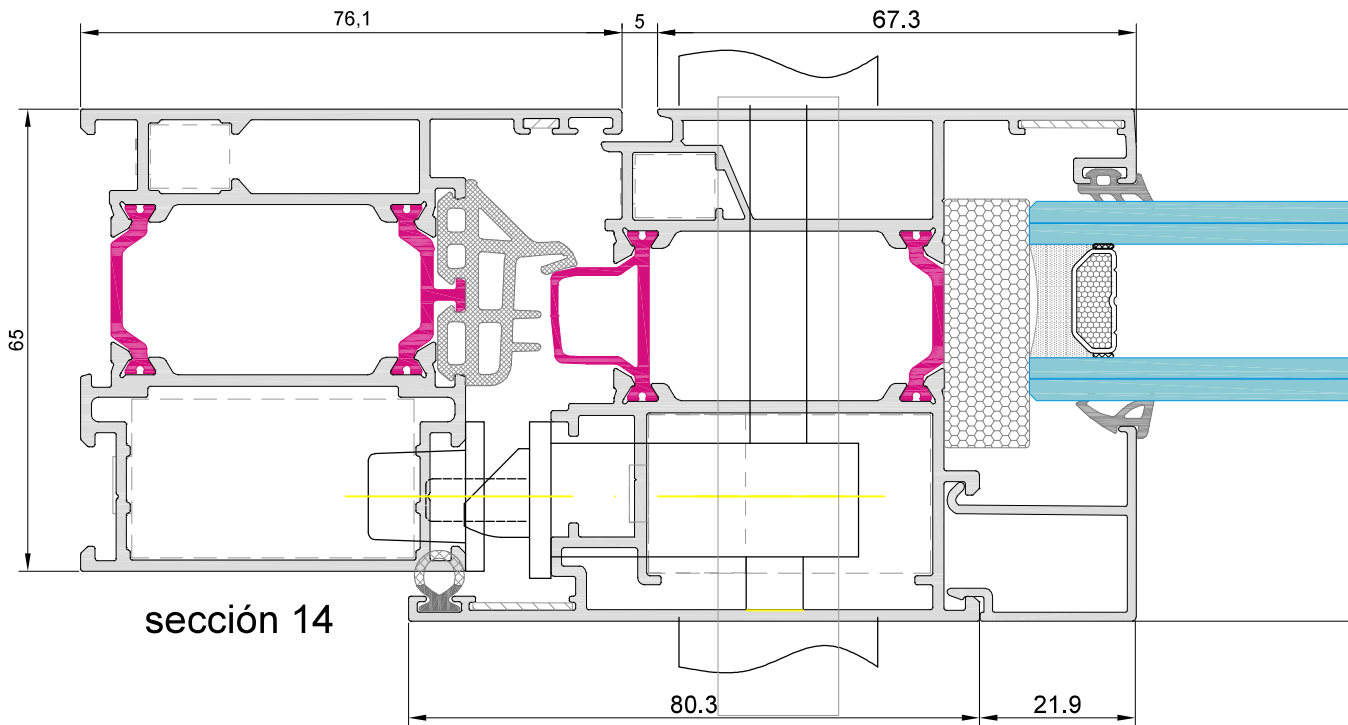
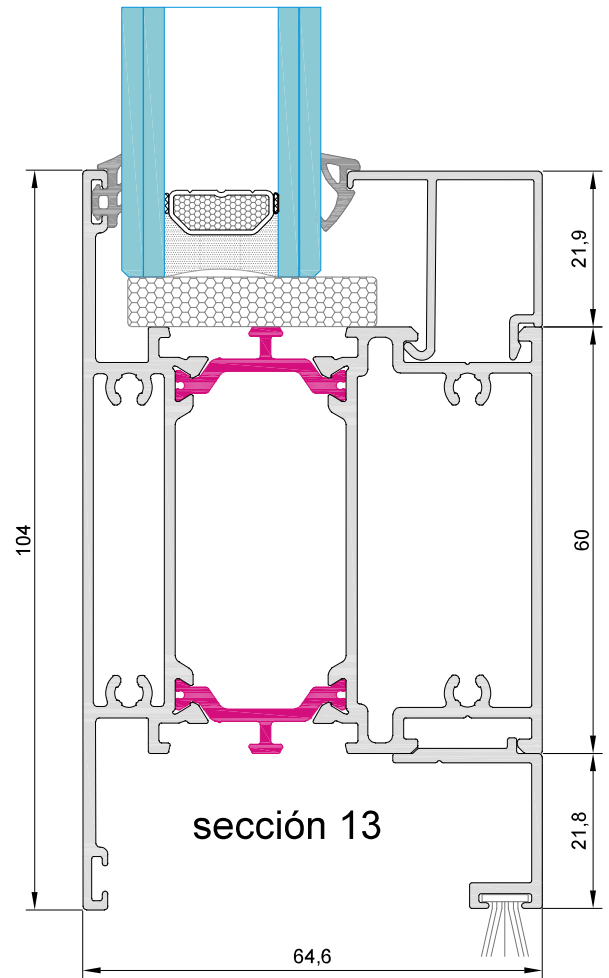
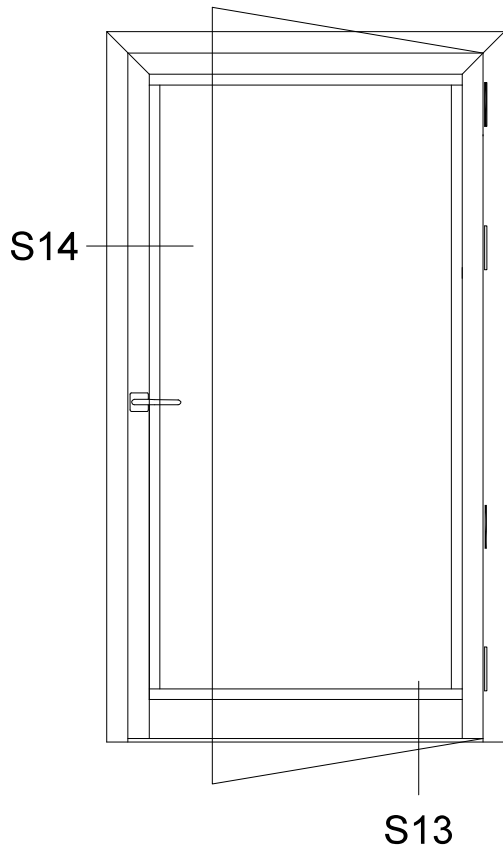

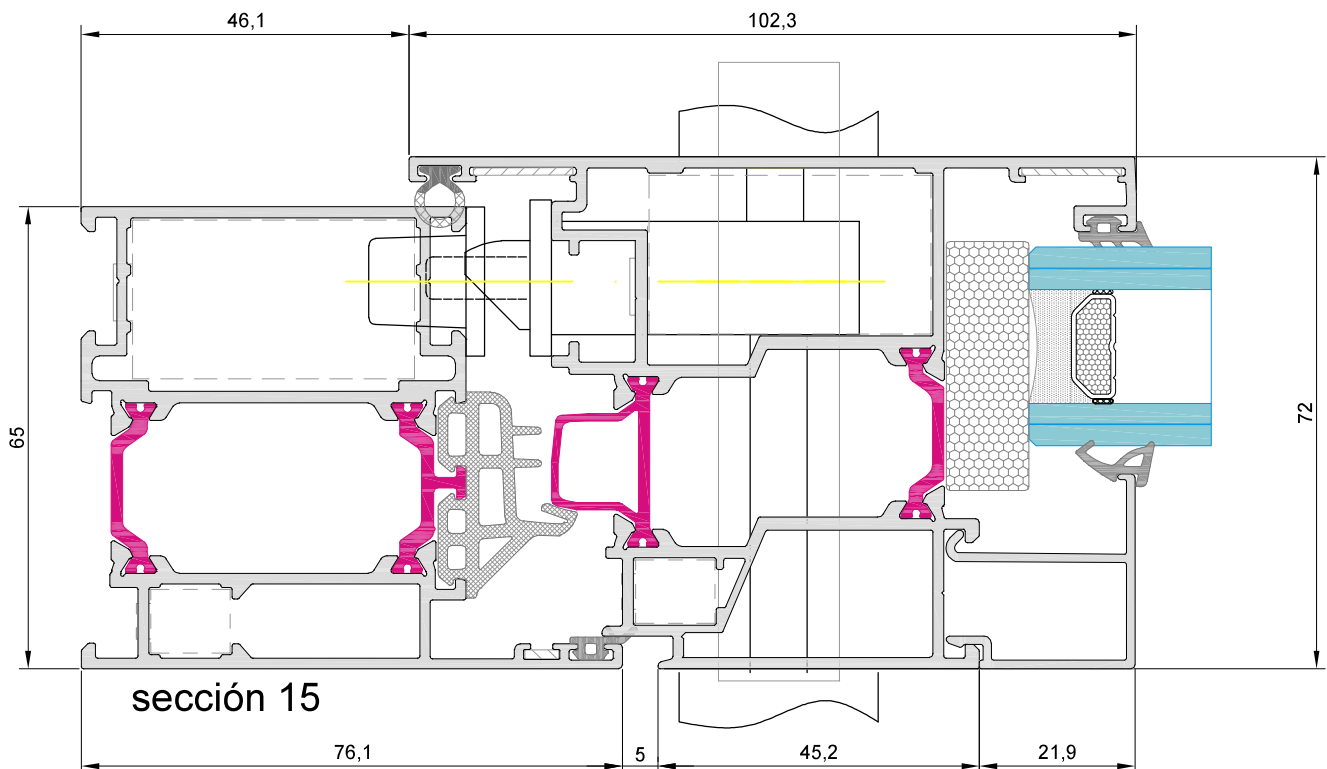
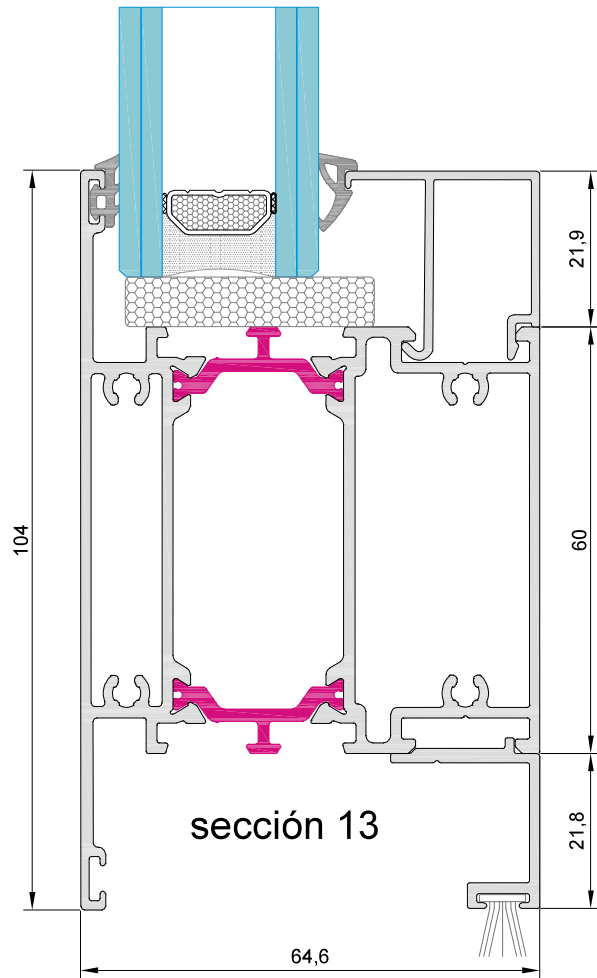
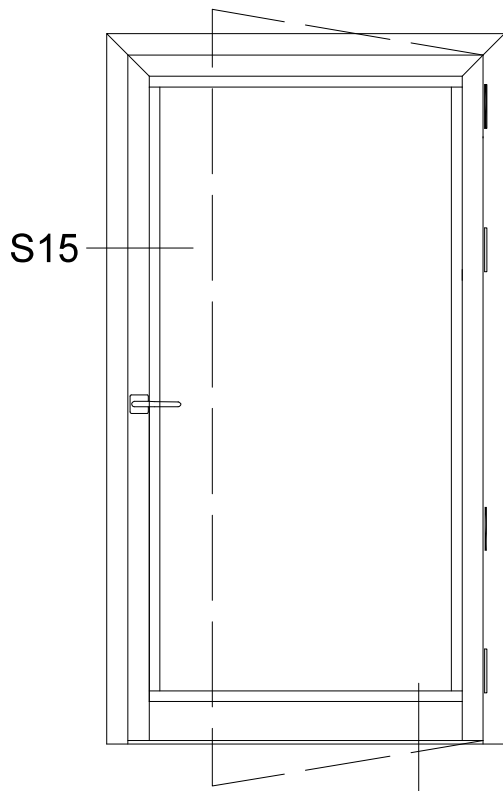

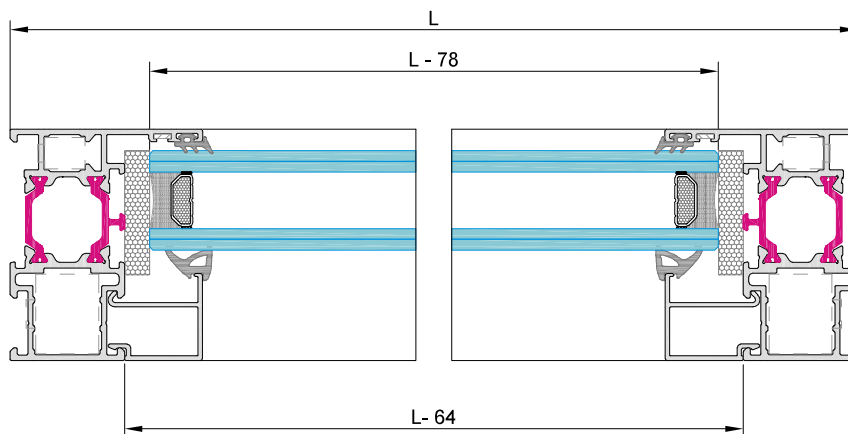
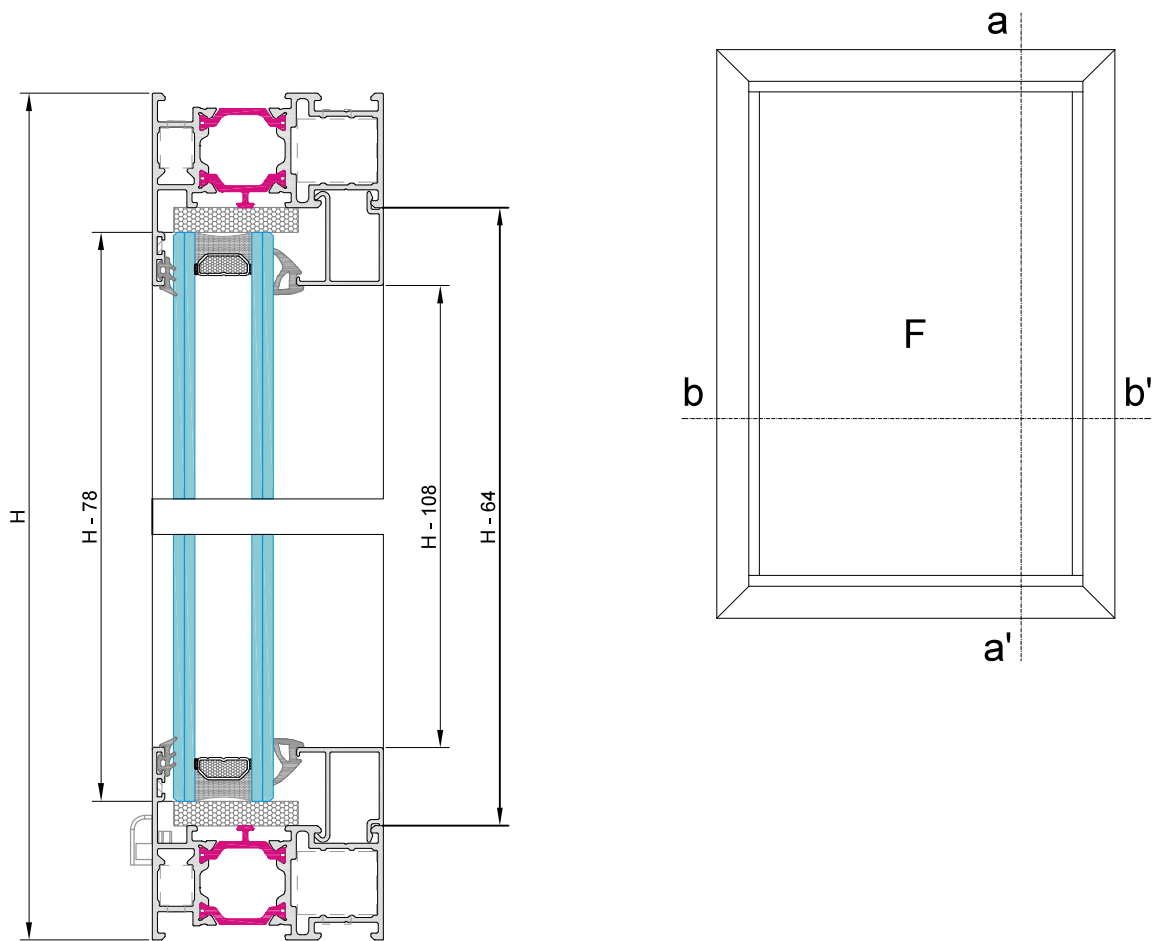







Escala Sección 1:2

HOJA DE CORTE Y ACCESORIOS

perfiles					
SECCIÓN	DESCRIPCIÓN	REFERENCIA	CORTE	MEDIDA	CANTIDAD
	MARCO	1A6005		L	2
				H	2
	junquillo recto	*		L - 64	2
				H - 108	2

* para determinar el junquillo, ver hoja de hueco disponible para vidrio

accesorios		
DESCRIPCIÓN	REFERENCIA	CANTIDAD
tapa salida de agua	302264	2
escuadra interior marco	224177	4
escuadra exterior marco	A7101	4
escuadra marco alineamiento exterior	0706	4





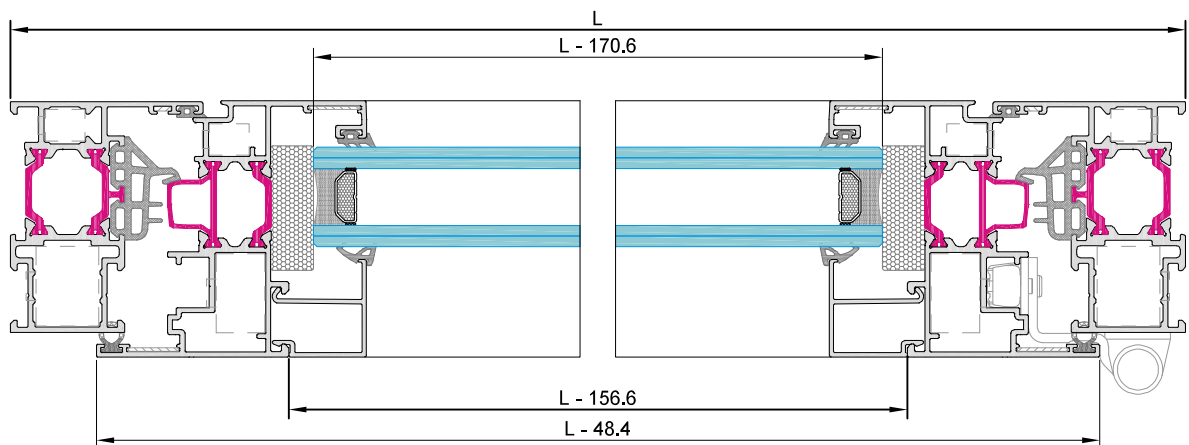
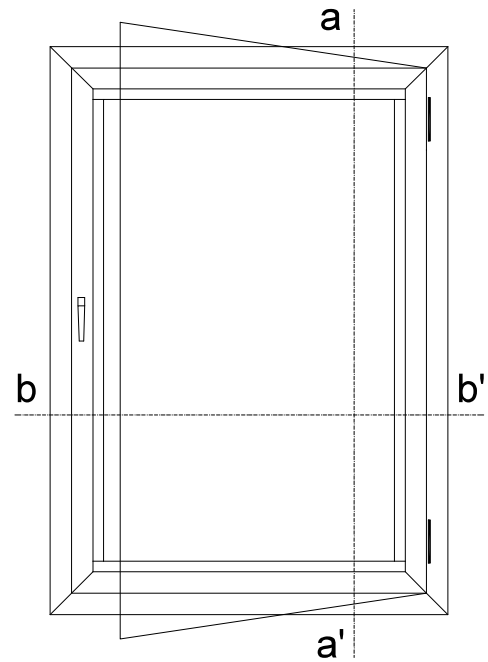
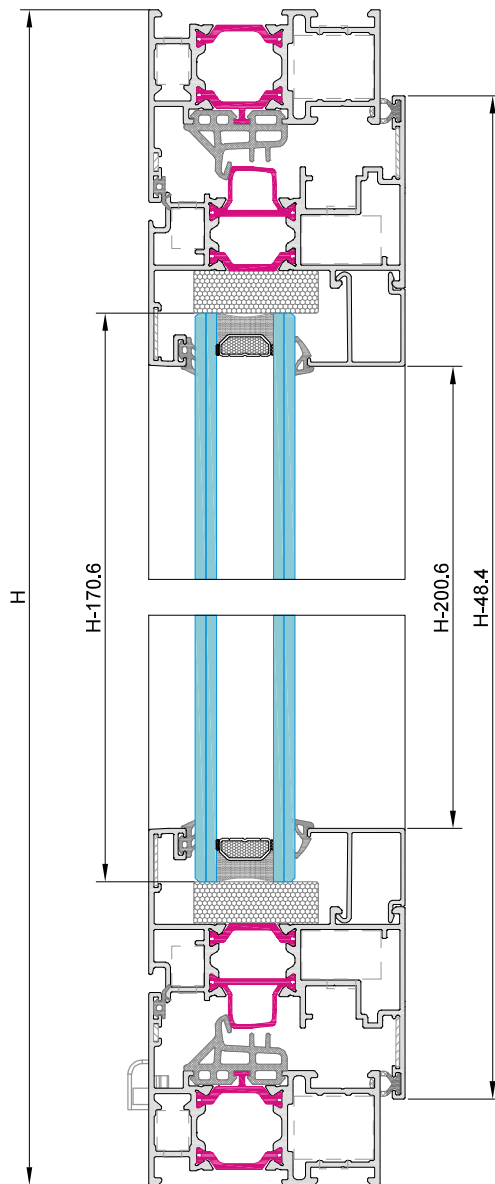



juntas		
DESCRIPCIÓN	REFERENCIA	CANTIDAD
junta exterior de marco	P2155	2L 2H
junta acristalamiento interior	según espesor vidrio	2L 2H

vidrios		
MEDIDAS		CANTIDAD
L - 78	H - 78	1



Escala Sección 1:2

HOJA DE CORTE Y ACCESORIOS

perfiles					
SECCIÓN	DESCRIPCIÓN	REFERENCIA	CORTE	MEDIDA	CANTIDAD
	MARCO	1A6005		L	2
				H	2
	HOJA	1A6200		L - 48,4	2
				H - 48,4	2
	JUNQUILLO	*		L - 156,6	2
				H - 200,6	2

accesorios		
DESCRIPCIÓN	REFERENCIA	CANTIDAD
tapa salida de agua	302264	2
escuadra interior marco	224177	4
escuadra exterior marco	A7101	4
escuadra marco alineamiento exterior	0706	4
escuadra hoja	4187.10/8	4
escuadra exterior hoja	A7101	4
escuadra hoja alineamiento interior	501504	8

juntas		
DESCRIPCIÓN	REFERENCIA	CANTIDAD
junta central	P3153	2L 2H
ángulo vulcanizado	P0841	4
junta exterior marco	P2158	2L 2H
junta interior hoja	P2317	2L 2H
junta acristalamiento exterior hoja	P2155	2L 2H
junta acristalamiento interior	según espesor vidrio	2L 2H

vidrios		
MEDIDAS		CANTIDAD
L - 170,6	H - 170,6	1

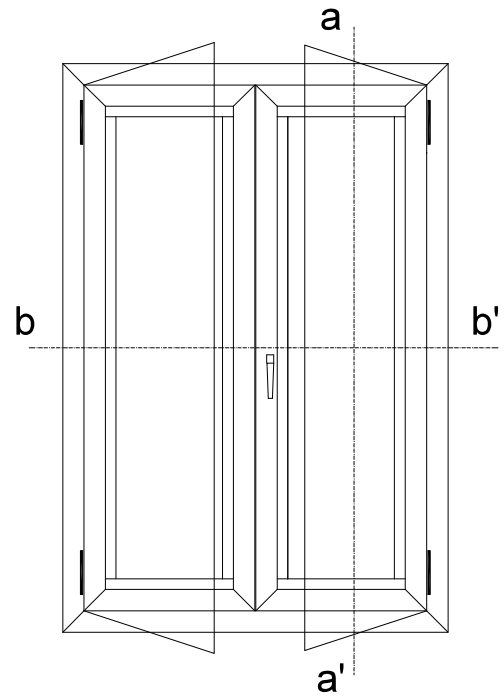
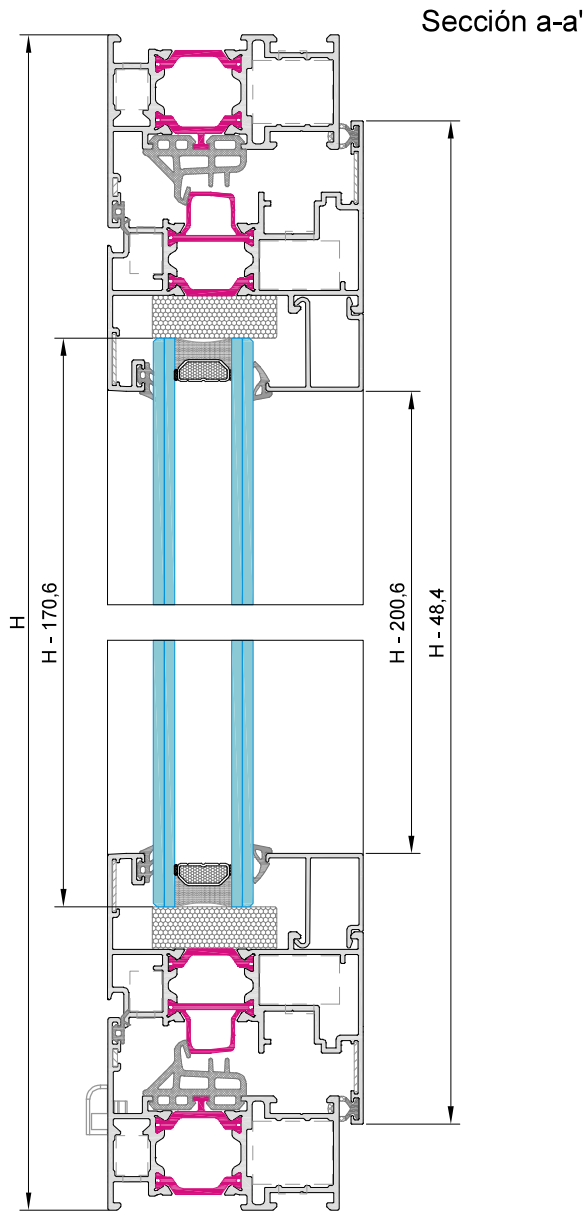



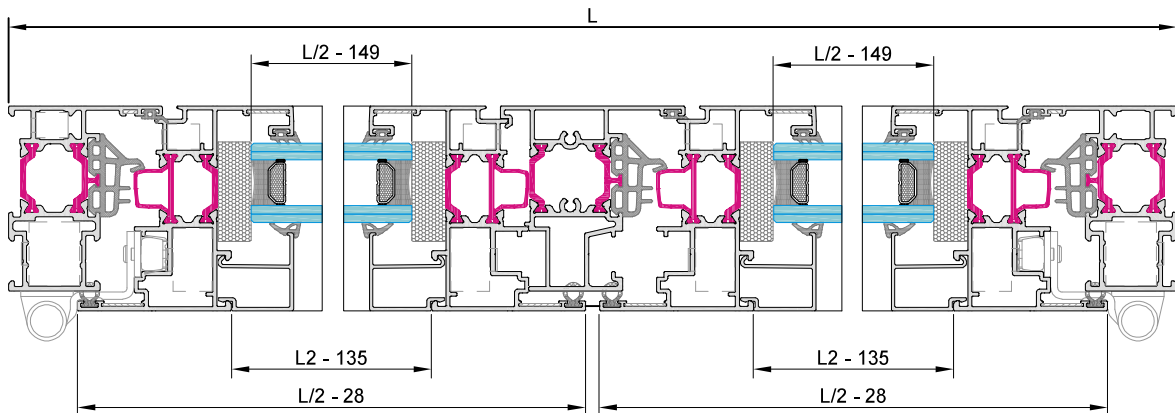







Sección b-b'



Escala Sección 1:4

HOJA DE CORTE Y ACCESORIOS

perfiles					
SECCIÓN	DESCRIPCIÓN	REFERENCIA	CORTE	MEDIDA	CANTIDAD
	MARCO	1A6005		L	2
				H	2
	HOJA	1A6200		L/2 - 28	4
				H - 48,4	4
	INVERSOR	1A6325		H - 111	1
	JUNQUILLO	*		L/2 - 135	4
				H - 200,6	4

accesorios		
DESCRIPCIÓN	REFERENCIA	CANTIDAD
tapa salida de agua	302264	2
escuadra interior marco	224177	4
escuadra exterior marco	A7101	4
escuadra marco alineamiento exterior	0706	4
escuadra hoja interior	4187.10/8	8
escuadra hoja exterior	A7101	8
escuadra hoja alineamiento interior	501504	16
juego tapas inversor	1020C16	1

juntas		
DESCRIPCIÓN	REFERENCIA	CANTIDAD
junta central	P3153	2L 3H
ángulo vulcanizado	P0841	4
junta exterior marco	P2158	2L 3H
junta interior hoja	P2317	2L 4H
junta acristalamiento exterior hoja	P2155	2L 4H
junta acristalamiento interior	según espesor vidrio	2L 4H

vidrios		
MEDIDAS		CANTIDAD
L/2 - 149	H - 170,6	2

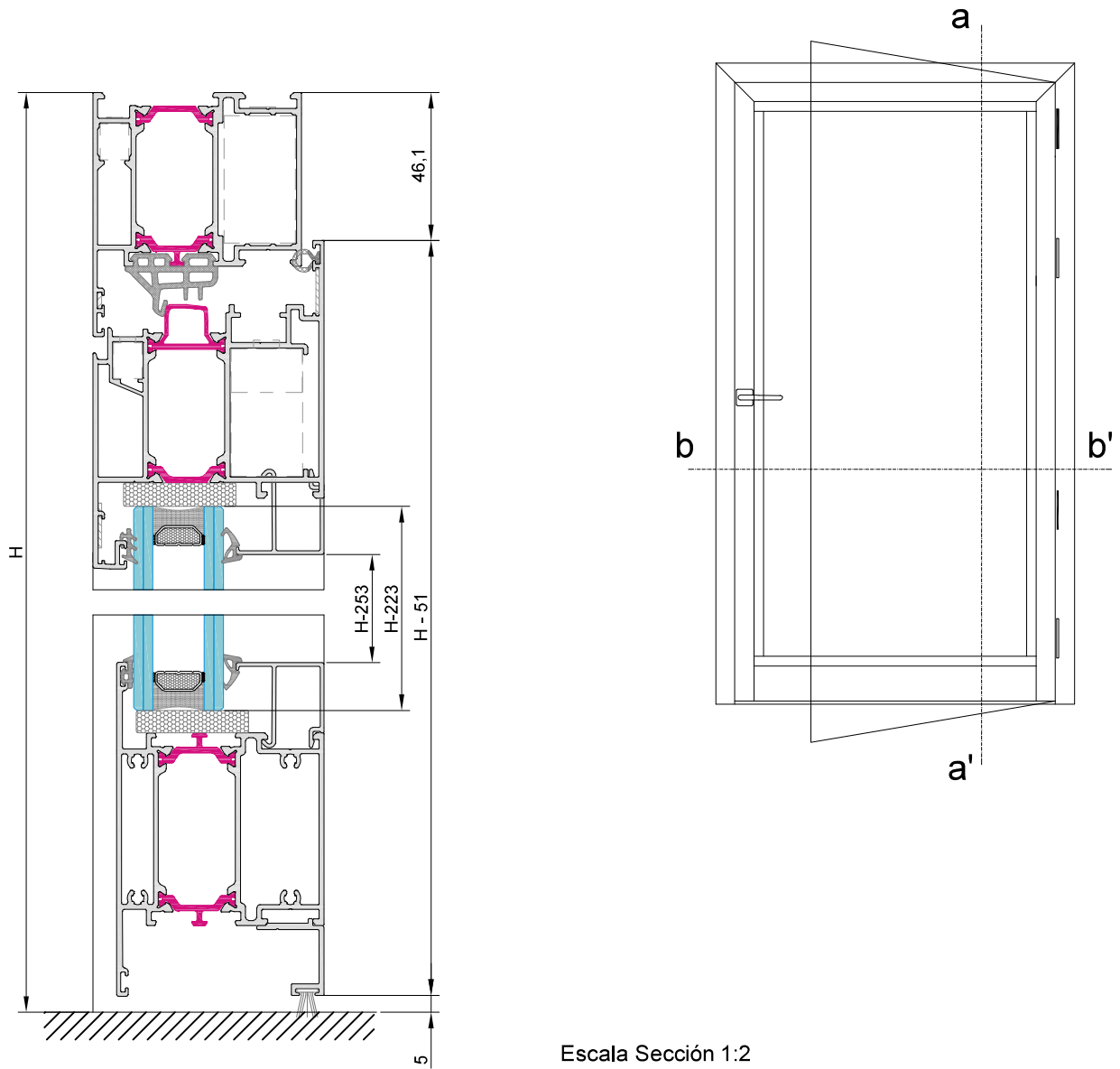



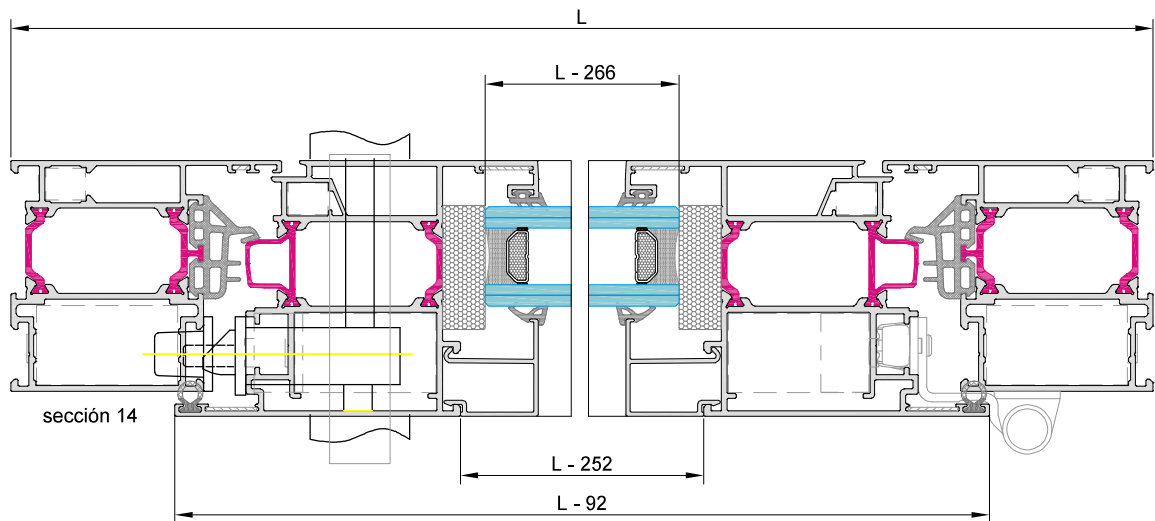









Escala Sección 1:2



Escala Sección 1:2

Puerta de 1 hoja apertura interior

HOJA DE CORTE Y ACCESORIOS

perfiles					
SECCIÓN	DESCRIPCIÓN	REFERENCIA	CORTE	MEDIDA	CANTIDAD
	MARCO	1A6010		H	2
				L	1
	HOJA	1A6210		H-51	2
				L - 92	1
	ZÓCALO	1A6410		L - 98	1
	JUNQUILLO	*		L - 252	4
				H - 253	4
	REMATE INFERIOR	10109		L - 98	4

accesorios		
DESCRIPCIÓN	REFERENCIA	CANTIDAD
tapa salida de agua	302264	2
escuadra marco interior	2340	2
escuadra marco exterior	A7101	2
escuadra marco alineamiento exterior	0706	2
escuadra hoja interior	501504	2
escuadra hoja exterior	A7101	2
escuadra hoja alineamiento interior	501504	2
juego tapas inversor	---	

juntas		
DESCRIPCIÓN	REFERENCIA	CANTIDAD
junta central	P3153	1L 2H
ángulo vulcanizado	P0841	2
junta exterior marco	P2158	1L 2H
junta interior hoja	P2317	1L 2H
junta acristalamiento exterior hoja	P2155	1L 2H
junta acristalamiento interior	según espesor vidrio	2L 2H

vidrios		
MEDIDAS		CANTIDAD
L - 266	H - 223	1

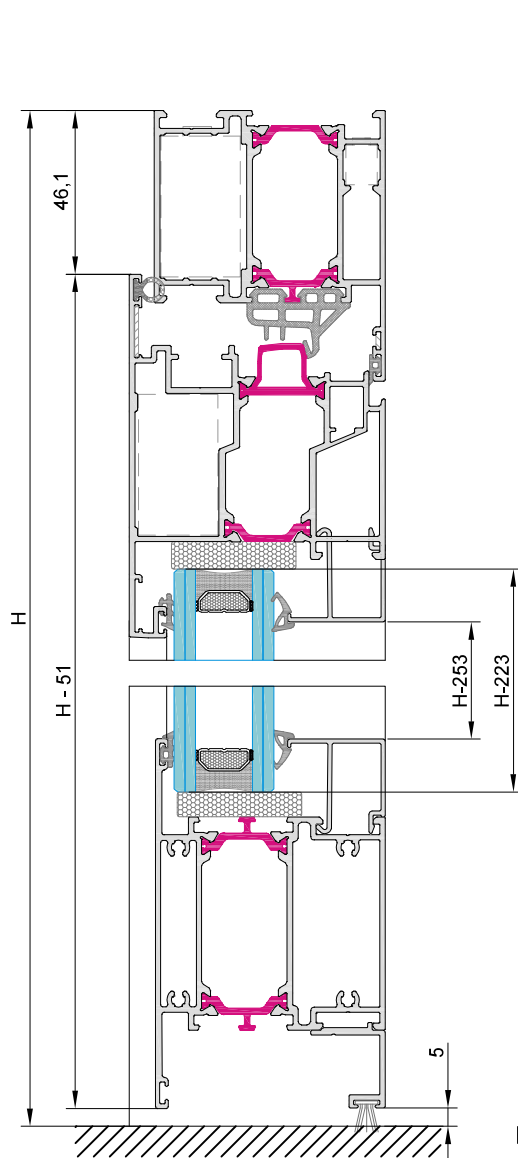



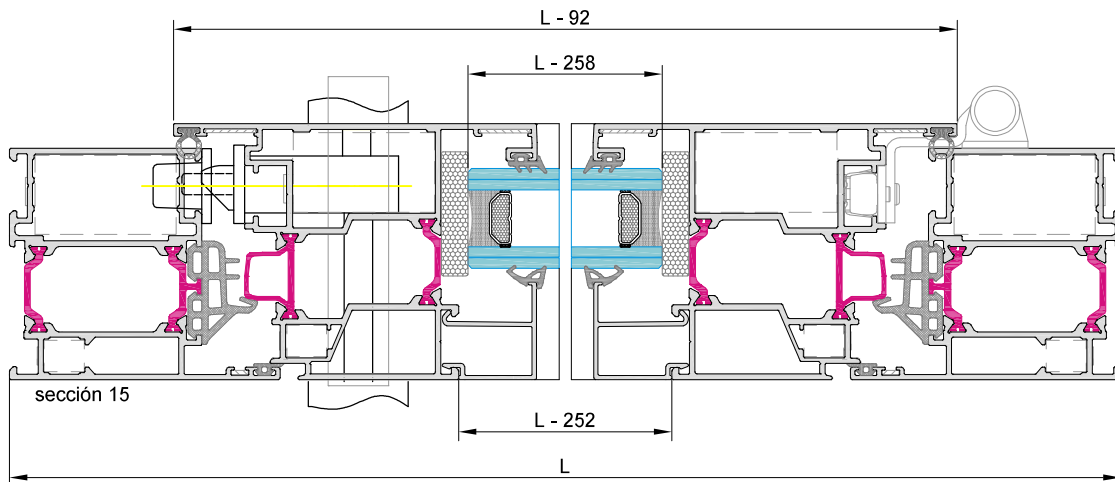
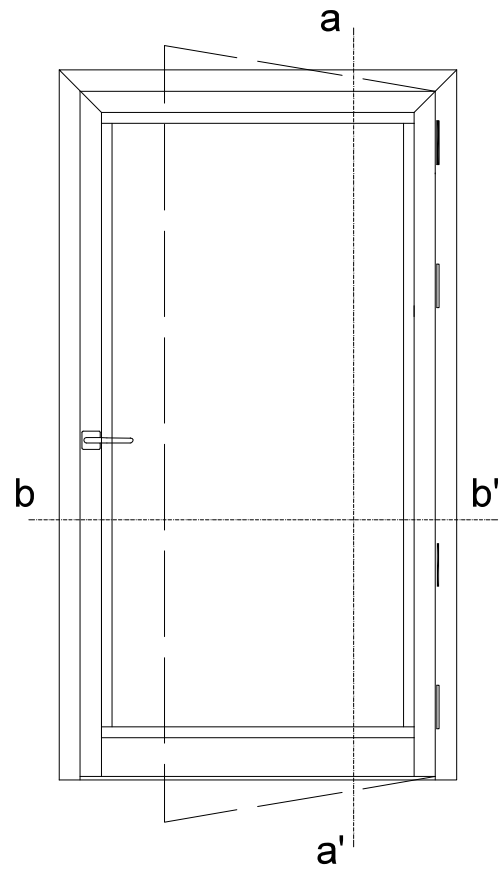









Escala Sección 1:2



Escala Sección 1:2

HOJA DE CORTE Y ACCESORIOS

perfiles					
SECCIÓN	DESCRIPCIÓN	REFERENCIA	CORTE	MEDIDA	CANTIDAD
	MARCO	1A6010		H	2
				L	1
	HOJA	1A6220		H - 51	2
				L - 92	1
	ZÓCALO	1A6410		L - 98	1
	JUNQUILLO	*		L - 252	4
				H - 253	4
	REMATE INFERIOR	10109		L - 98	4

accesorios		
DESCRIPCIÓN	REFERENCIA	CANTIDAD
tapa salida de agua	302264	2
escuadra marco interior	2340	2
escuadra marco exterior	A7101	2
escuadra marco alineamiento exterior	0706	2
escuadra hoja interior	501504	2
escuadra hoja exterior	A7101	2
escuadra hoja alineamiento interior	501504	4
juego tapas inversor	---	

juntas		
DESCRIPCIÓN	REFERENCIA	CANTIDAD
junta central	P3153	1L 2H
ángulo vulcanizado	P0841	2
junta exterior marco	P2158	1L 2H
junta interior hoja	P2317	1L 2H
junta acristalamiento exterior hoja	P2155	1L 2H
junta acristalamiento interior	según espesor vidrio	2L 2H

vidrios		
MEDIDAS		CANTIDAD
L - 258	H - 223	1



ROMINIO

Servicios y
Suministros,
S.L.U.

Catálogo de sistema

Central
C/ Albatros, 21
Polígono Industrial La Estación
28320 Pinto
Madrid

rominio@rominio.es

Teléfono 91 691 30 81

Fax 91 691 43 12

Delegación Ciudad Real
C/ Socuellamos, 11
Polígono Industrial Larache
13005 Ciudad Real
almacenciudadreal@rominio.es
Teléfono 926 214 548
Fax 926 213 731

www.rominio.es

Q65 C16